



Videocitofonia Sistema IP

MANUALE DI CONFIGURAZIONE PER L'INSTALLATORE

Sommario

1.	INTRODUZIONE	6
2.	GESTIONE DELLE PASSWORD	6
3.	ELENCO DEI DISPOSITIVI	7
4.	CARATTERISTICHE TECNICHE DEI DISPOSITIVI	8
4.1	POSTAZIONI ESTERNE	8
4.1.1	Accesso ai cartellini porta nome	9
4.1.2	Installazione delle postazioni esterne	9
4.1.3	Postazione esterna ad 1 chiamata art. VIIP-PE1.....	10
4.1.4	Postazione esterna a 2 chiamate art. VIIP-PE2.....	11
4.1.5	Postazione esterna a 4 chiamate art. VIIP-PE4.....	12
4.1.6	Colonne ausiliarie esterne a 4 (art. VI-PEAUX4) ed 8 chiamate (art. VI-PEAUX).....	13
4.1.7	Postazione esterna modello building art. VIIP-PE7T	14
4.2	POSTAZIONI INTERNE	18
4.2.1	Cornetta citofonica art. VIIP-PICAB	19
4.2.2	Postazione interna con lcd touch 4,3" art. VIIP-PIT4B	22
4.2.3	Postazione interna con lcd 7" touchscreen art. TS-SMART7xx	27
4.2.4	Postazione interna con lcd 10" touchscreen art. TS-SMART10xx	28
4.2.5	Postazione interna con lcd 18" touchscreen art. TS-SMART18xx	29
4.2.5.1	Installazione dei TS-SMARTxx.....	30
4.2.5.2	Dimensione dei dispositivi.....	31
4.2.5.3	Connessione dei dispositivi	32
4.2.4.4	Connessione del campanello fuori porta	32
4.2.4.5	Parametri interni dei TS-SMARTxxx.....	33
	Info sistema	33
	Informazioni meteo	33
	Apps sistema.....	34
	Menu di configurazione.....	35
	Significato dei parametri del menu di configurazione	36
4.2.4.6	INTERFACCIAMENTO CON SISTEMA DOMOTICO AVEBUS ED ANTINTRUSIONE	42
4.2.4.7	ASSOCIAZIONE TELECAMERE IP	43
4.3	POSTAZIONE INTERNA DA PORTINERIA	44
4.3.1	MENU DI CONFIGURAZIONE	44
4.3.2	SIGNIFICATO DEI PARAMETRI DEL MENU' DI CONFIGURAZIONE.....	45
4.3.3	FUNZIONALITA' DEI PULSANTI SUL DISPOSITIVO.....	48
4.3.4	FUNZIONALITA' DEI PULSANTI SULLO SCHERMO TOUCH.....	48
5.	ARTICOLI VARI	55
5.1	Relè IP art. VIIP-RELAY	55
5.2	Switch PoE 48V _{CC} art. VIIP-SPOE	57
6.	INSTALLAZIONE DELLE POSTAZIONI ESTERNE	58
6.1	Installazione con piastra di supporto postazione esterna.....	58

6.2	Installazione con tettuccio parapioggia.....	59
7.	CONFIGURAZIONE DELLE CARD/TAG MIFARE	60
7.1	Programmazione delle card/tag.....	60
7.2	Creazione della card MASTER.....	60
7.3	Accesso al menu di Registrazione delle card.....	61
7.4	Creazione card UTENTE	62
7.5	Cancellazione di una card UTENTE	63
7.6	Creazione di un duplicato di card MASTER.....	64
7.7	Cancellazione di tutte le card MASTER.....	65
7.8	Cancellazione di tutte le card UTENTE	66
8.	FUNZIONAMENTO DEL SISTEMA	67
8.1	Chiamata da una postazione esterna	67
8.2	Risposta ad una chiamata.....	68
	8.2.1 Significato dei pulsanti dei TS-SMARTxx.....	68
	8.2.2 Chiamata intercomunicante tra più appartamenti con TS-SMARTxx.....	70
	8.2.3 Chiamata intercomunicante tra più appartamenti con VIIP-PIT4B.....	70
	8.2.4 Chiamata verso la portineria da TS-SMARTxx	72
8.3	Funzione apriporta	73
	8.3.1 Art. VIIP-PIT4B	73
	8.3.2 Art. TS-SMARTxx.....	73
8.4	Funzione apriporta con codice di sblocco	76
8.5	Apertura mediante carta utente	76
8.6	Funzione apriporta automatica (Funzione Studio medico).....	76
8.7	Modalita' silenzioso (Funzione Mute)	77
8.8	Configurazione telecamere IP esterne	77
	8.8.1 Visualizzazione da TS-SMART7xx e TS-SMART10xx:.....	78
8.9	Sostituzione dei cartellini portanome	79
8.10	Ripristino dei parametri di fabbrica delle postazioni esterne	80
9.	INSTALLAZIONE ED ATTIVAZIONE IMPIANTO	81
9.1	Installazione in una rete dati	81
9.2	Connessione dei dispositivi	81
9.3	Interfacciamento con sistema domotico ed antifurto	81
9.4	Parametro "Dispositivo principale"	82
10.	SOFTWARE DI CONFIGURAZIONE V44 CONFIG.....	83
10.1	Procedura di aggiornamento/modifica dei parametri dei dispositivi	83
	11.1.1 Aggiornamento dei dispositivi.....	84
	11.1.2 Modifica dei tempi di chiusura del relè "Sblocco 2"	85
	11.1.3 Modifica del volume della chiamata e della suoneria.....	85
	11.1.4 Creazione lista nomi	85
11.	SCHEMI ELETTRICI	87
	Schema riassuntivo del sistema IP.....	87

AVVERTENZE GENERALI

L'Acquirente si obbliga a maneggiare gli imballi con cura e a conservare il materiale in modo appropriato, in ambienti non umidi e con una temperatura non inferiore ai -5°C e non superiore ai +40°C.

L'Acquirente si obbliga ad informare i propri acquirenti delle modalità di conservazione del materiale fornito dalla ditta AVE S.p.A.

L'Acquirente si obbliga a vendere i prodotti negli imballi originali privi di manomissione o, qualora ciò non fosse, a trasmettere al proprio acquirente le istruzioni d'uso che accompagnano i prodotti della ditta fornitrice AVE S.p.A. Tali istruzioni sono riportate anche su cataloghi, bollettini tecnici, dépliant, inserti e sul sito aziendale (www.ave.it).

L'Acquirente, nel caso di vendita dei prodotti AVE S.p.A. in Paesi dell'Unione Europea, si impegna a verificare che le istruzioni d'uso del prodotto presenti negli imballi AVE S.p.A. prevedano la lingua specifica del Paese di destinazione. Nel caso in cui ciò non avvenisse, l'Acquirente si impegna a richiedere ad AVE S.p.A. un'integrazione delle istruzioni di prodotto in modo che sia contemplata la lingua e/o la simbologia richiesta per l'esportazione della merce oppure l'Acquirente si impegna a provvedere per suo conto.

Qualora l'Acquirente apra l'imballo prima di vendere i prodotti deve assicurarsi dell'integrità apparente degli stessi; in caso di dubbio i prodotti non devono essere venduti.

I prodotti AVE S.p.A. sono prodotti da installazione. Prodotti ed accessori devono essere installati da personale qualificato. I prodotti devono essere installati ed impiegati secondo la destinazione prevista e in conformità alle norme applicabili alle varie tipologie impiantistiche e tenendo conto delle prescrizioni del catalogo, dei fogli istruzione e delle indicazioni pubblicate sul sito aziendale. Comunque, prima della messa in esercizio dei prodotti installati, si dovrà provvedere a collaudare l'impianto utilizzando personale a ciò preposto, al fine di verificare la funzionalità e l'osservanza delle norme di sicurezza secondo quanto indicato dalle leggi vigenti.

La ditta AVE S.p.A. si riserva di apportare, senza preavviso, modifiche e migliorie ai propri prodotti illustrati nel catalogo e presenti a listino, in conseguenza del costante processo di adeguamento produttivo, tecnologico e normativo. A richiesta è disponibile, presso l'ufficio Assistenza Tecnica di AVE S.p.A., la scheda di prodotto o altra documentazione equivalente. Si raccomanda la consultazione del sito aziendale per aggiornamento e conferma dei dati (www.ave.it).

GENERALITA'

Il sistema videocitofonico di AVE S.p.A. (Domina Videocitofonia) è stato studiato, collaudato ed approvato per poter funzionare con le vigenti norme europee in merito alla realizzazione di impianti elettrici per cui, oltre al rispetto delle attuali norme vigenti, devono essere seguiti tutti gli accorgimenti impiantistici, dai suggerimenti per la realizzazione delle opere murarie sino alle indicazioni sulla configurazione del sistema, descritti nei paragrafi successivi.

RIFERIMENTI NORMATIVI UTILI

Per una corretta realizzazione di un impianto videocitofonico risulta utile la consultazione di alcune normative CEI quali:

- CEI 64-8 Impianti elettrici utilizzatori a tensione nominale non superiore a 1000 V in corrente alternata e a 1500 V in corrente continua
- CEI 64-55 Edilizia ad uso residenziale e terziario - Guida per l'integrazione degli impianti elettrici utilizzatori e per la predisposizione di impianti ausiliari, telefonici e di trasmissione dati negli edifici - Criteri particolari per strutture alberghiere
- CEI 64-100 Edilizia residenziale - Guida per la predisposizione delle infrastrutture per gli impianti elettrici, elettronici e per le comunicazioni

INSTALLAZIONE DEI PRODOTTI

Questo dispositivo deve essere installato secondo la destinazione di utilizzo prevista in conformità alle leggi, alle norme e regole di installazione. Il dispositivo deve essere installato esclusivamente da personale qualificato. Installazioni improprie o utilizzo improprio del dispositivo possono comportare rischi di shock elettrico e/o incendio e/o funzionamento improprio. Prima di procedere all'installazione leggere attentamente le istruzioni associate (indicazioni riportate sull'apparecchio e manuale istruzione se presente) consultando le informazioni tecniche presenti sul sito www.ave.it. Qualora si ritenesse di non disporre delle informazioni adeguate all'installazione e/o per ricevere ulteriori chiarimenti contattare l'Assistenza Tecnica AVE reperibile al numero di telefono 0039 030 24981 e/o un Centro Assistenza AVE (elenco disponibile sul sito www.ave.it) Rispettare le operazioni di montaggio, collegamento e le temperature di esercizio; prima della messa in servizio dei prodotti installati provvedere al collaudo dell'impianto da parte di personale qualificato. Non aprire, smontare o alterare il prodotto pena la decadenza della garanzia e l'esclusione di responsabilità da parte dell'azienda.

Il sistema videocitofonico Ave è conforme alle più severe norme di prodotto sia per i requisiti prestazionali e sicurezza sia per la conformità alle prove ambientali relative. Inoltre contiene funzioni evolute di videosorveglianza (attivabili in fase di installazione dell'impianto) che potrebbero essere soggette al Regolamento 679/2016 ("GDPR") ed il Provvedimento Generale del Garante sulla videosorveglianza dell'8 aprile 2010. Poiché tali indicazioni fissano specifici obblighi a tutela della riservatezza richiamiamo attenzione a che l'installazione venga effettuata secondo leggi e decreti vigenti in materia di "privacy".

1. INTRODUZIONE

Questo manuale ha lo scopo di istruire l'installatore alla realizzazione di un impianto videocitofonico e della successiva configurazione dei parametri essenziali al suo corretto funzionamento. Nel seguito del presente documento infatti verranno riportati tutti gli accorgimenti necessari alla realizzazione ottimale di un impianto partendo dalle opere murarie e dalla realizzazione dell'impianto elettrico sino all'illustrazione del significato di tutte le icone dei diversi menu del software di gestione.

2. GESTIONE DELLE PASSWORD

Per garantire la sicurezza dell'impianto e del proprio account ed in ottemperanza alle normative europee relative alla privacy ed alla cyber sicurezza, AVE non è a conoscenza della password utente e della password installatore.

AVE non è, quindi, in grado di recuperare eventuali password smarrite. Lo smarrimento delle password comporta la necessità di riportare i dispositivi nella modalità di default con conseguente riprogrammazione degli stessi da parte di un installatore o di un centro di assistenza AVE autorizzato.

Per rendere sicuri i sistemi è necessario modificare le password di default d'accesso ai menu di configurazione dei sistemi.

3. ELENCO DEI DISPOSITIVI

POSTAZIONI ESTERNE

Postazione esterna ad 1 chiamata
art. **VIIP-PE1**

Postazione esterna a 2 chiamate
art. **VIIP-PE2**

Postazione esterna a 4 chiamate
art. **VIIP-PE4**

Colonna ausiliaria esterna a 8 chiamate
art. **VI-PEAUX**

Colonna ausiliaria esterna a 4 chiamate
art. **VI-PEAUX4**

Postazione esterna modello building
art. **VIIP-PE7T**

POSTAZIONI INTERNE

Cornetta citofonica
art. **VIIP-PICAB**

Postazione interna con LCD 4,3"
art. **VIIP-PIT4B**

Postazione interna con LCD touch screen 7"
art. **TS-SMART7ALS**
art. **TS-SMART7ANS**

Postazione interna con LCD touch screen 10"
art. **TS-SMART10ALS**
art. **TS-SMART10ANS**

Postazione interna con LCD touch screen 18"
art. **TS-SMART18ALS**
art. **TS-SMART18ANS**

Postazione interna da portineria con LCD touch screen 10"
art. **VIIP-GUARD**

ARTICOLI COMUNI

Modulo a relè
art. **VIIP-RELAY**

Switch con n.8 uscite PoE 48V_{CC}
art. **VIIP-SPOE**

4. CARATTERISTICHE TECNICHE DEI DISPOSITIVI

4.1 POSTAZIONI ESTERNE

Le funzioni e le caratteristiche di questa tipologia di prodotti sono le seguenti:

CARATTERISTICHE	VIIP-PE1	VIIP-PE2	VIIP-PE4	VIIP-PE7T	VI-PEAUX	VI-PEAUX4
Numero massimo di dispositivi installabili sull'impianto	32 in versione "Villa" e 16 per ogni edificio in versione "Building"				4	4
Installazione da incasso	■	■	■	■	■	■
Installazione da appoggio parete	■	■	■	■	■	■
Frontale in alluminio	■	■	■	■	■	■
Piastra cartellini in vetro	■	■	■	X	■	■
Cartellini portanome removibili	■	■	■	X	■	■
Illuminazione bianca dei cartellini portanome	■	■	■	X	■	■
Telecamera a bordo	■	■	X	■	X	X
Telecamera orientabile	■	■	X	■	X	X
Risoluzione telecamera	2 M pixel				X	X
Led per illuminazione notturna della telecamera	■	■	X	■	X	X
Sensore crepuscolare	■	■	X	■	X	X
Numero di chiamate a bordo	1	2	8	1000	8	4
Relè a bordo con uscita in potenza	■	■	X	■	X	X
Relè a bordo con contatto normalmente aperto	■	■	X	■	X	X
Morsettieria estraibile	■	■	■	■	■	■
Apertura automatica della porta (funzione studio medico)	■	■	■	■	■	■
Ingresso pulsante sblocco comando ad impulso	■	■	X	■	X	X
Rilevamento dello stato di varco aperto	■	■	X	■	X	X
Tempo di sblocco elettroserratura regolabile	■	■	X	■	X	X
Lettole di card MIFARE®	■	■	X	■	X	X
Segnalazione linea occupata	■	■	■	■	■	■
Tono di chiamata inoltrata	■	■	■	■	■	■
Installazione da incasso muro con scatola	VI-BOX3N			VI-BOX5	VI-BOX3N	VI-BOX3N
Cornice di supporto compatibile	VI-BOX3C			VI-BOX5C	VI-BOX3C	VI-BOX3C
Installazione da appoggio parete con scatola	VI-BOX4			VI-BOX6	VI-BOX4	VI-BOX4
Tettuccio parapoggia art.	VI-RPBOX3			VI-RPBOX5	VI-RPBOX3	VI-RPBOX3
Installazione multipla con VI-PEAUX	■	■	■	■	■	■
Installazione multipla con VI-PEAUX4	■	■	■	■	■	■

4.1.1 Accesso ai cartellini porta nome

I dispositivi art. VIIP-PE1, VIIP-PE2, VIIP-PE4, VI-PEAUX dispongono di cartellini portanome sui quali è possibile scrivere il nome dell'utente che risponderà ad una chiamata inoltrata premendo il pulsante a fianco degli stessi.

Per poter accedere alle targhette portanome è necessario rimuovere preventivamente il frontalino anteriore svitando la vite posta nella parte bassa del dispositivo e sollevare il frame in vetro tirando verso sé la parte inferiore dello stesso.

Per rimontare il frontalino anteriore è sufficiente eseguire la manovra opposta a quella precedentemente riportata.

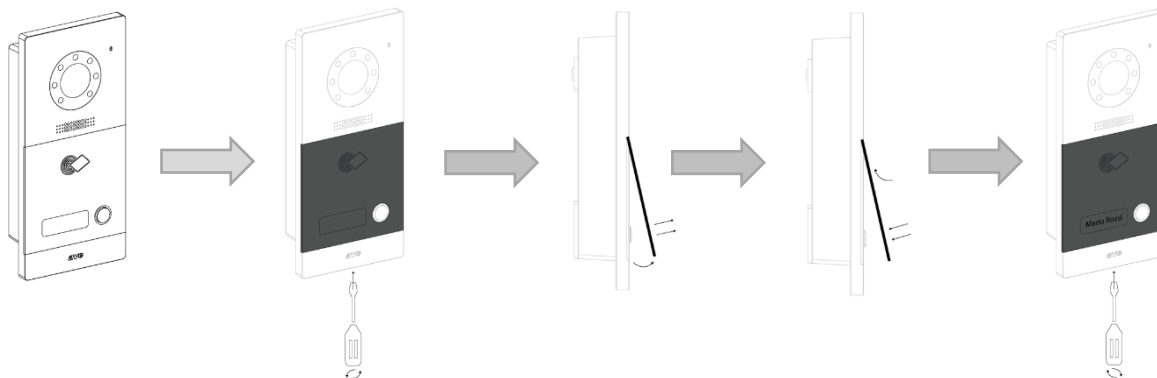

4.1.2 Installazione delle postazioni esterne

Nell'installazione della postazione esterna, è consigliabile posizionare i dispositivi ad un'altezza di circa 160 cm (profilo superiore).

Per l'utilizzo da parte di persone diversamente abili, l'altezza consigliata è di circa 140 cm (profilo superiore), salvo diversa normativa vigente.

Prevedere l'installazione delle postazioni esterne in modo che la telecamera non sia accecata da fonti luminose dirette (lampioni, fari o illuminazione solare diretta) che ne comprometterebbero il funzionamento corretto.

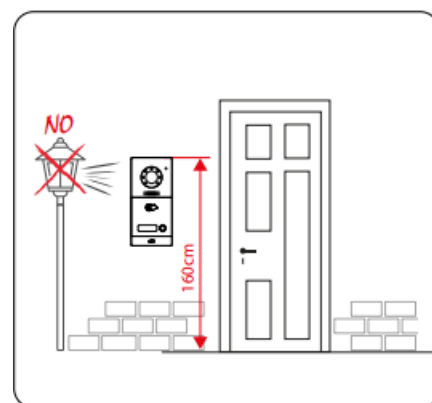

Dopo aver montato la scatola nel muro installare la cornice di supporto fissandola con le 4 viti fornite a corredo della postazione interna. Montare la postazione esterna ancorandola prima alle alette nella parte superiore e successivamente far scorrere la postazione interna nella scatola.

Fissare il prodotto alla scatola con n.2 viti fornite a corredo della postazione interna.

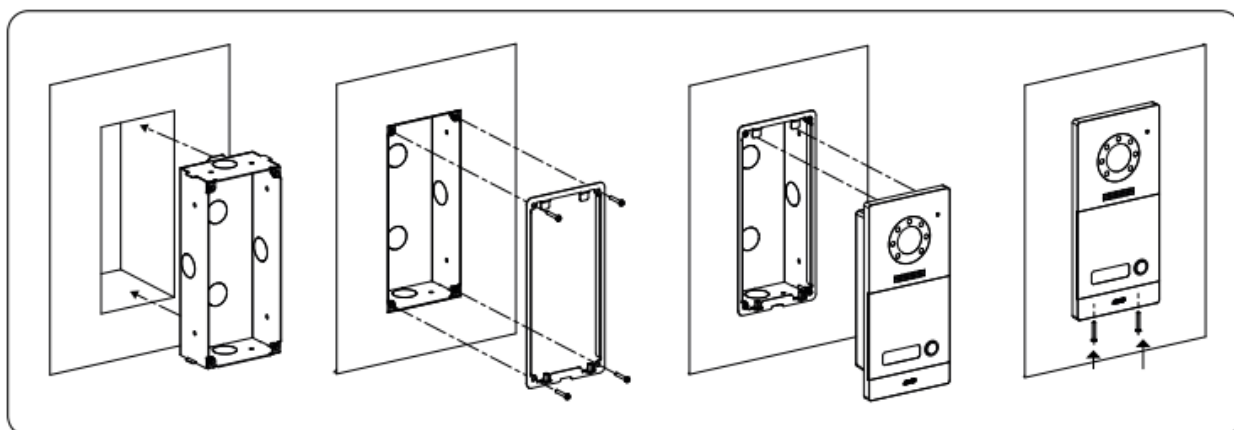

4.1.3 Postazione esterna ad 1 chiamata art. VIIP-PE1

Il dispositivo VIIP-PE1 è la postazione esterne audio/video del sistema videocitofonico IP AVE V44 SMART.

Di seguito sono riportati i dati tecnici della postazione esterna ad una chiamata:

CARATTERISTICHE	
Altezza (mm)	215
Larghezza del prodotto (mm)	100
Profondità del prodotto (mm)	45,7
Videocamera	2 M pixel
Lettore MIFARE	Integrato per card formato ISO7816

CONDIZIONI CLIMATICHE D'UTILIZZO	
Temperatura	-25°C – +55°C
Umidità relativa massima	90% a 35°C
Altitudine massima	2000 m s.l.m.
Grado di protezione	IP20 (IP44 quando installato)
Massa	604 g

DATI D'UTILIZZO	
Tensione massima di lavoro	24Vcc con alimentatore ausiliario 48Vcc mediante switch PoE
Assorbimento in esercizio	250 mA max @24 Vcc
Assorbimento in stand-by	70 mA max @24 Vcc
Assorbimento in esercizio	100 mA max @48 Vcc PoE
Assorbimento in stand-by	50 mA max @48 Vcc PoE

CONNESSIONI 1 (RJ45)	
Collegamento cavo LAN PoE 48Vcc	

CONNESSIONI 2 (INGRESSI/USCITE)	
Morsetto #1	DOOR ingresso pulsante N.O. per apertura porta
Morsetto #2	GS ingresso sensore porta aperta
Morsetto #3	N.O. contatto normalmente aperto per apertura porta
Morsetto #4	N.O. contatto normalmente aperto per apertura porta
Morsetto #5	EL uscita "alta energia" per apertura porta
Morsetto #6	GND riferimento per ingressi GS e DOOR e uscita EL

CONNESSIONI 3 (ESTENSIONE COLONNA AUSILIARIA)	
Connettore per il collegamento delle colonne ausiliarie	

CONNESSIONI 4 (ALIMENTAZIONE)	
Morsetto #1	+24Vcc
Morsetto #2	GND

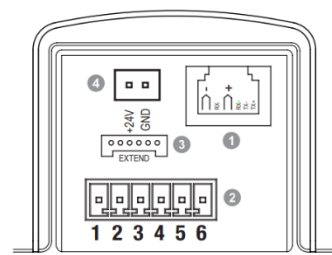
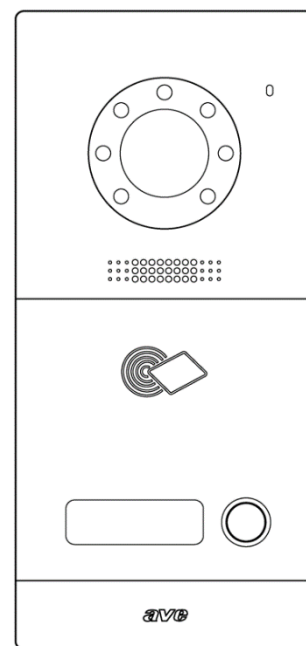

4.1.4 Postazione esterna a 2 chiamate art. VIIP-PE2

Il dispositivo VIIP-PE2 è la postazione esterne audio/video del sistema videocitofonico IP AVE V44 SMART.

Di seguito sono riportati i dati tecnici della postazione esterna a due chiamate:

CARATTERISTICHE	
Altezza (mm)	215
Larghezza del prodotto (mm)	100
Profondità del prodotto (mm)	45,7
Videocamera	2 M pixel
Lettore MIFARE	Integrato per card formato ISO7816

CONDIZIONI CLIMATICHE D'UTILIZZO	
Temperatura	-25°C – +55°C
Umidità relativa massima	90% a 35°C
Altitudine massima	2000 m s.l.m.
Grado di protezione	IP20 (IP44 quando installato)
Massa	604 g

DATI D'UTILIZZO	
Tensione massima di lavoro	24Vcc con alimentatore ausiliario 48Vcc mediante switch PoE
Assorbimento in esercizio	250 mA max @24 Vcc
Assorbimento in stand-by	70 mA max @24 Vcc
Assorbimento in esercizio	100 mA max @48 Vcc PoE
Assorbimento in stand-by	50 mA max @48 Vcc PoE

CONNESSIONI 1 (RJ45)	
Collegamento cavo LAN PoE 48Vcc	

CONNESSIONI 2 (INGRESSI/USCITE)	
Morsetto #1	DOOR ingresso pulsante N.O. per apertura porta
Morsetto #2	GS ingresso sensore porta aperta
Morsetto #3	N.O. contatto normalmente aperto per apertura porta
Morsetto #4	N.O. contatto normalmente aperto per apertura porta
Morsetto #5	EL uscita "alta energia" per apertura porta
Morsetto #6	GND riferimento per ingressi GS e DOOR e uscita EL

CONNESSIONI 3 (ESTENSIONE COLONNA AUSILIARIA)	
Connettore per il collegamento delle colonne ausiliarie	

CONNESSIONI 4 (ALIMENTAZIONE)	
Morsetto #1	+24Vcc
Morsetto #2	GND

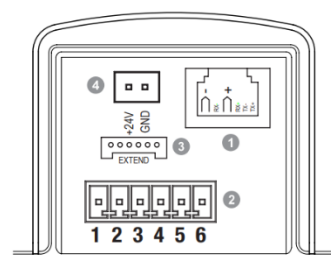
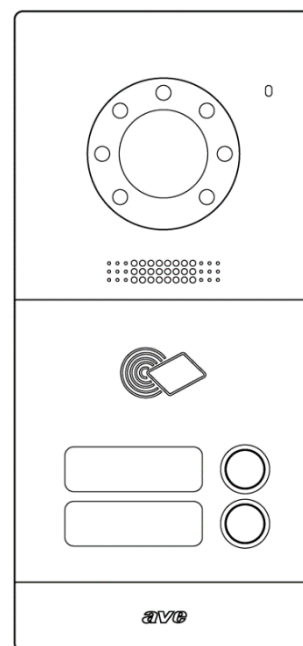

4.1.5 Postazione esterna a 4 chiamate art. VIIP-PE4

Il dispositivo VIIP-PE4 è la postazione esterne audio/video del sistema videocitofonico IP AVE V44 SMART.

Di seguito sono riportati i dati tecnici della postazione esterna a quattro chiamate:

CARATTERISTICHE	
Altezza (mm)	215
Larghezza del prodotto (mm)	100
Profondità del prodotto (mm)	45,7
Videocamera	2 M pixel
Lettore MIFARE	Integrato per card formato ISO7816

CONDIZIONI CLIMATICHE D'UTILIZZO	
Temperatura	-25°C – +55°C
Umidità relativa massima	90% a 35°C
Altitudine massima	2000 m s.l.m.
Grado di protezione	IP20 (IP44 quando installato)
Massa	604 g

DATI D'UTILIZZO	
Tensione massima di lavoro	24Vcc con alimentatore ausiliario 48Vcc mediante switch PoE
Assorbimento in esercizio	250 mA max @24 Vcc
Assorbimento in stand-by	70 mA max @24 Vcc
Assorbimento in esercizio	100 mA max @48 Vcc PoE
Assorbimento in stand-by	50 mA max @48 Vcc PoE

CONNESSIONI 1 (RJ45)	
Collegamento cavo LAN PoE 48Vcc	

CONNESSIONI 2 (INGRESSI/USCITE)	
Morsetto #1	DOOR ingresso pulsante N.O. per apertura porta
Morsetto #2	GS ingresso sensore porta aperta
Morsetto #3	N.O. contatto normalmente aperto per apertura porta
Morsetto #4	N.O. contatto normalmente aperto per apertura porta
Morsetto #5	EL uscita "alta energia" per apertura porta
Morsetto #6	GND riferimento per ingressi GS e DOOR e uscita EL

CONNESSIONI 3 (ESTENSIONE COLONNA AUSILIARIA)	
Connettore per il collegamento delle colonne ausiliarie	

CONNESSIONI 4 (ALIMENTAZIONE)	
Morsetto #1	+24Vcc
Morsetto #2	GND

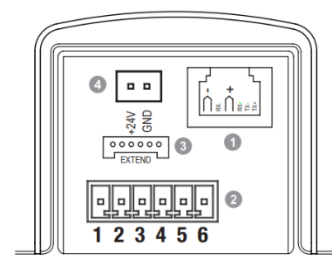
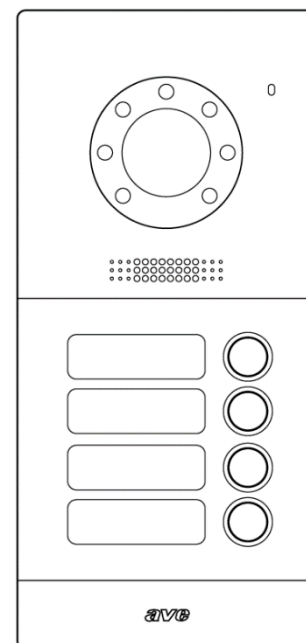

4.1.6 Colonne ausiliarie esterne a 4 (art. VI-PEAUX4) ed 8 chiamate (art. VI-PEAUX)

I dispositivi VI-PEAUX4 e VI-PEAUX consentono di espandere il numero di pulsanti di chiamata della stazione esterna con ulteriori 4 (art. VI-PEAUX4) ed 8 chiamate (art. VI-PEAUX). I dispositivi sono comuni alle gamme Domina Videocitofonia 2 fili AVE V44 SMART ed IP AVE V44 SMART.

É consentito il collegamento di massimo n.4 dispositivi che consentono di estendere il numero di chiamate esterne ad un massimo di 36.

Di seguito sono riportati i dati tecnici della postazione esterna ausiliaria:

CARATTERISTICHE	
Altezza (mm)	215
Larghezza del prodotto (mm)	100
Profondità del prodotto (mm)	45,7
CONDIZIONI CLIMATICHE D'UTILIZZO	
Temperatura	-25°C – +55°C
Umidità relativa massima	90% a 35°C
Altitudine massima	2000 m s.l.m.
Grado di protezione	IP20 (IP40 quando installato)
Massa	604 g
TENSIONE D'UTILIZZO	
Tensione nominale	5Vcc da connettore flat
Assorbimento in funzione	20 mA max @ 5 Vcc
CONNESSIONI	
Connettore Extend 1	Connessione al posto esterno precedente
Connettore Extend 2	Connessione al posto esterno successivo

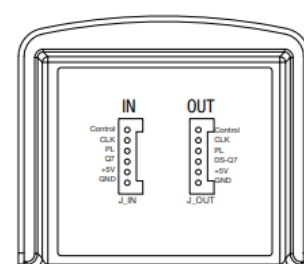
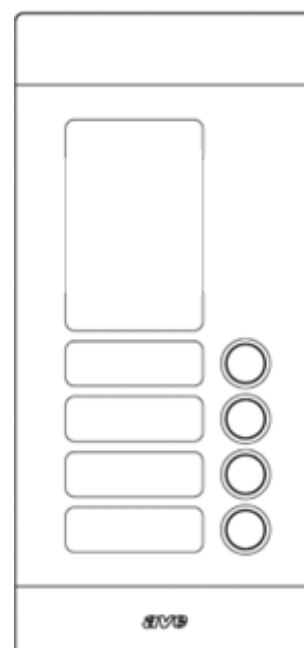
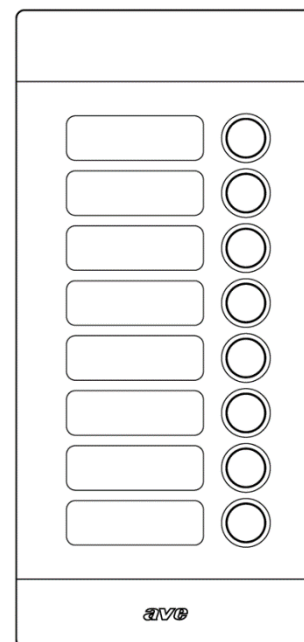

4.1.7 Postazione esterna modello building art. VIIP-PE7T

Il dispositivo VIIP-PE7T è la Postazione Esterna audio/video del sistema videocitofonico IP AVE V44 SMART dotata di monitor LCD 7" Touch Screen.

Di seguito sono riportati i dati tecnici della postazione esterna con LCD 7":

CARATTERISTICHE	
Altezza (mm)	369
Larghezza del prodotto (mm)	148,5
Profondità del prodotto (mm)	49
Videocamera	2 M pixel
Lettore MIFARE	Integrato per card formato ISO7816
CONDIZIONI CLIMATICHE D'UTILIZZO	
Temperatura	-25°C – +55°C
Umidità relativa massima	90% a 35°C
Altitudine massima	2000 m s.l.m.
Grado di protezione	IP20 (IP44 quando installato)
Massa	1480 g
DATI D'UTILIZZO	
Tensione massima di lavoro	24VCC con alimentatore ausiliario 48Vcc mediante switch PoE
Assorbimento in esercizio	400 mA max @24 Vcc
Assorbimento in stand-by	300 mA max @24 Vcc
Assorbimento in esercizio	220 mA max @48 Vcc PoE
Assorbimento in stand-by	120 mA max @48 Vcc PoE
ALIMENTAZIONE AUX 1	
Morsetto #1	+24Vcc
Morsetto #2	GND
CONNESSIONI 2 (INGRESSI/USCITE)	
Morsetto #1 (+V)	+Vcc uscita per EL, da collegare a COM (sblocco 1)
Morsetto #2 (COM)	Comune contatto per sblocco porta EL
Morsetto #3 (EL)	Uscita sblocco porta (12V 13W max)
Morsetto #4 (-)	Non utilizzato
Morsetto #5 (GND)	Riferimento per sblocco porta EL
Morsetto #6 (GS)	Ingresso sensore porta aperta
Morsetto #7 (DOOR)	Ingresso pulsante NA sblocco porta
Morsetto #8 (GND)	Riferim.to per sensore porta e pulsante apert. porta
CONNESSIONI 3 (INGRESSI/USCITE)	
Morsetto #1 (NO)	Contatto NA per apertura cancello (sblocco 2)
Morsetto #2 (COM)	Comune contatto NA per apertura cancello
Morsetto #3 (GATE)	Ingresso pulsante NA apertura cancello
Morsetto #4 (GND)	Riferimento per ingressi GATE e interfaccia RS485
Morsetto #5 (DA)	Non utilizzato - Interfaccia RS485 DA
Morsetto #6 (DB)	Non utilizzato - Interfaccia RS485 DB
CONNESSIONI 4 (RJ45)	
Collegamento cavo LAN PoE 48Vcc	

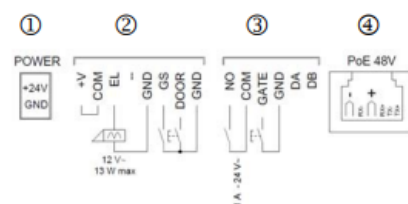
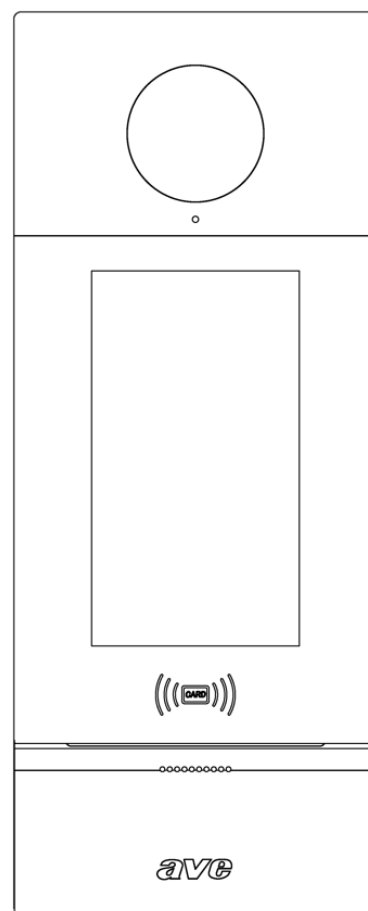

1) INSTALLAZIONE

La postazione esterna può essere installata, su scatole VI-BOX5 (incasso muro) o VI-BOX6 (appoggio parete). L'altezza suggerita d'installazione del prodotto è 1,5 m da terra.

Alimentare il dispositivo direttamente dal cavo RJ45 connettendo uno switch PoE 48Vcc (art. VIIP-SPOE) o con alimentatore switching 24Vcc collegandolo al connettore "Power" mediante il cavetto fornito a corredo.

2) ACCESSO AI PARAMETRI DI CONFIGURAZIONE

Per accedere ai parametri avanzati del dispositivo:

1. premere 5 volte sulla scritta AVE posta in alto allo lcd;
2. inserire il numero appartamento 0000;
3. Inserire la password di default 222222

3) SIGNIFICATO DEI PARAMETRI

Menu Impostazioni di sistema

Volume

Suono di attesa: regolazione del suono emesso dalla postazione esterna durante l'attesa della risposta alla chiamata (Zero= assenza suono; Tre= volume massimo);

Volume della chiamata: volume dell'altoparlante durante una chiamata (Uno= volume minimo; Tre= volume massimo);

Stato dell'allarme porta: emissione del suono in caso di porta dimenticata aperta. L'emissione del suono è legata all'installazione di un sensore tra l'ingresso porta aperta e GND;

Messaggio sblocco serratura: emissione del messaggio sonoro di porta aperta allo sblocco della stessa;

Altre indicazioni: emissione del suono alla pressione di un pulsante sul touch screen del dispositivo;

Miglioramento del suono: funzione attualmente non gestita.

Lingua: lingua utilizzata sul dispositivo;

Impostazioni di sblocco:

Riconoscimento facciale: abilitazione della funzione di riconoscimento facciale del dispositivo;

Abilitazione password comune: abilitazione della password comune a tutti gli inquilini dell'impianto;

Abilitazione PIN utente: abilitazione della password specifica di ogni appartamento. La funzione è disponibile solo se nell'appartamento è presente un TS-SMARTxx. Il PIN utente corrisponde alla password utente inserita nel TS-SMARTxx.

Modifica password comune: menu per la modifica della password comune dell'impianto

Soglia sensore crepuscolare: regolazione della soglia del sensore crepuscolare utilizzato per il riconoscimento facciale.

Configurazione display:

Luminosità: menu per la configurazione della luminosità del display del dispositivo (1 valore minimo; 5 valore massimo);

Attiva screensaver: attivazione e settaggio del tempo di attivazione dello screensaver del dispositivo;

Spegnimento LCD dopo (Min): tempo in minuti, dall'attivazione dello screensaver dopo il quale l'LCD del dispositivo sarà spento.

Gestione carte:

Carta utente

Registrazione carta utente: avvicinando una carta (art.44339CHU-MB o 44339CHU-MT), sarà possibile associare la stessa all'impianto;

Verifica informazioni della carta: avvicinando una carta (art.44339CHU-MB o 44339CHU-MT), sarà possibile leggere i dati in essa memorizzati;

Cancella la carta utente: avvicinando una carta (art.44339CHU-MB o 44339CHU-MT) o inserendo il numero di serie di una carta, sarà possibile cancellarla dalla lista delle carte memorizzate nel dispositivo;

Cancella tutte le carte utenti: selezionando il parametro, tutte le carte associate all'impianto saranno cancellate e non più disponibili. Le carte cancellate potranno essere riutilizzate.

Carta sicurezza

Inserisci carta sicurezza: avvicinando una carta (art.44339CHU-MB o 44339CHU-MT), sarà possibile associare la stessa all'impianto con funzione "Sicurezza";

Impostazioni di sblocco: attivazione dello sblocco in potenza mediante la carta sicurezza;

Verifica informazioni della carta: avvicinando una carta sicurezza (art.44339CHU-MB o 44339CHU-MT), sarà possibile leggere i dati in essa memorizzati;

Cancella la carta sicurezza: avvicinando una carta sicurezza (art.44339CHU-MB o 44339CHU-MT) o inserendo il numero di serie di una carta, sarà possibile cancellarla dalla lista delle carte memorizzate nel dispositivo;

Cancella tutte le carte sicurezza: selezionando il parametro, tutte le carte associate all'impianto saranno cancellate e non più disponibili. Le carte cancellate potranno essere riutilizzate.

Copia le carte registrate: la funzione permette l'associazione delle carte registrate nel dispositivo con le altre postazioni esterne (VIIP-PE7T) installate nell'impianto.

Permetti la copia delle carte: la funzione abilita la copia delle carte registrate (vedi parametro precedente).

Registrazione volto: menu per associare un appartamento ad un volto. Il riconoscimento di un volto abilita lo sblocco del relè in potenza.

Lista nomi: menu per l'inserimento della lista nomi associata agli appartamenti dell'impianto. L'accesso al menu è possibile solo se è stato precedentemente attivato l'apposito parametro nel menu "Configurazione ". Premere il pulsante "+" per inserire nuovi nominativi. L'ordine di inserimento dei nominativi nella lista sarà l'ordine di visualizzazione della stessa sulla home page del dispositivo.

Tempo di sblocco: tempo di chiusura (secondi) dello sblocco a contatto pulito.

Menu Configurazione

Proprietà di sistema

N° di cifre della chiamata: inserimento di n.3 o n.4 cifre nella composizione del numero da chiamare (es. 001 o 0001);

Stato dell'allarme porta: abilitazione della funzione di supervisione dell'ingresso "porta aperta";

Interruttore analogico videocitofonia: parametro riservato da non modificare;

Tipologia di installazione: selezione della tipologia del dispositivo.

Edificio: sono gestite fino a 32

Villa: sono gestite fino a 16

Riconoscimento facciale

Riconosci movimento: abilitazione della funzione di riconoscimento dell'immagine "avanzato": attiva il riconoscimento di un volto in movimento escludendo il riconoscimento di una fotografia;

N° volti per app.to: numero dei volti associabili ad ogni appartamento;

Impostazioni di soglia: impostazione della sensibilità del sensore di movimento.

Sensore di prossimità: abilitazione del sensore di prossimità che attiva in automatico la funzione di riconoscimento facciale.

Configurazione relè: menu per l'associazione di un relè ausiliario (art. VIIP-RELAY) al dispositivo. È possibile associare un numero massimo di due dispositivi relè (ognuno dei quali monta a bordo n.2 contatti relè N.C. o N.O. indipendenti) alla postazione esterna VIIP-PE7T. La programmazione dell'indirizzo IP del relè e dell'ID dello stesso deve essere eseguita dal software di programmazione AVE V44 CONFIG. L'uscita dal menu corrisponde al salvataggio dei dati inseriti.

Configurazione password: menu per l'inserimento della password amministratore del dispositivo. Tale password è utilizzata per accedere ai parametri di configurazione del dispositivo.

Abilitazione lista nomi

Lista nomi: attivazione della visualizzazione a lista nomi degli interni dell'impianto;

Modalità di visualizzazione

Lista con icone: visualizzazione dell'icona "Avatar" a fianco della stringa alfanumerica inserita;

Lista senza icone: visualizzazione della sola stringa alfanumerica inserita;

Righe visualizzate per pagina: numero di nomi visualizzati nella home page. È consigliato utilizzare il valore 6 se è selezionata la lista nomi a scorrimento pagina.

Allineamento: allineamento della lista nomi in alto o in basso all'LCD del dispositivo se la lista nomi inserita non completa il numero minimo di 6 record;

Modalità di cambio pagina: parametro mediante il quale è possibile selezionare la visualizzazione della lista nomi a scorrimento o a cambio pagina. La funzione si attiva quando il numero degli appartamenti inseriti nella lista nomi è superiore a sei unità.

Abilitazione portineria: se sull'impianto è presente una portineria presidiata nella quale è stata installata la postazione di portineria (art. VIIP-GUARD), attivando il parametro apparirà sull'LCD della postazione esterna un pulsante per la chiamata diretta verso la stessa.

Informazioni

Versione: visualizzazione della versione software installata nel dispositivo;

Test di sistema: pagina di test delle funzionalità del dispositivo;

Log: parametro riservato;

Riavvio: riavvio del dispositivo;

Reset di fabbrica: pulsante per il ripristino dei parametri di fabbrica del dispositivo. Il ripristino dei parametri di fabbrica, volutamente, non cancella la lista carte e le immagini dei volti acquisiti. Per il ripristino totale delle impostazioni di fabbrica è necessario effettuare un primo ripristino ed entro un minuto dalla riaccensione del dispositivo effettuare nuovamente il reset.

Abilitazione chiamata: se disattivo la postazione esterna non può effettuare chiamate verso le postazioni interne dell'impianto.

4.2 POSTAZIONI INTERNE

CARATTERISTICHE	VIIP-PICAB	VIIP-PIT4B	TS-SMART7..	TS-SMART10..	TS-SMART18..
Dimensione LCD	X	4,3"	7"	10"	18"
LCD Touch Screen	X	X	■	■	■
Numero max di postazioni interne per app.to	4				
Alimentazione da alimentatore switching 24Vcc	■	■	■	■	■
Alimentazione da Switch PoE 48 VCC	■	■	■	■	■
Risposta alle chiamate provenienti dai posti esterni	■	■	■	■	■
Chiamate intercomunicanti	X	■	■	■	■
Chiamata interfono	X	■	■	■	■
Collegamento rete Wi-Fi domestica	X	X	■	■	■
Interfacciamento con domotica residenziale	X	X	■	■	■
Interfacciamento con centrali antifurto gamma AF927	X	X	■	■	■
Interfacciamento con bus KNX	X	X	X	■	■
Apertura varchi esterni	■	■	■	■	■
Numero massimo dei varchi esterni gestibili (sblocchi)	3	3	6	6	6
Ingresso pulsante campanello	■	■	■	■	■
Attivazione relè ausiliario	X	■	■	■	■
Funzione "mute"	■	■	■	■	■
Visualizzazione telecamera delle postazioni esterne	X	■	■	■	■
Visualizzazione telecamere ausiliarie	X	■	■	■	■
Gestione multilingua	X	■	■	■	■
Attivazione modalità "Studio Medico"	X	X	■	■	■
Segnalazione "Varco Aperto"	X	■	■	■	■
Acquisizione fotogramma alla ricezione di una chiamata	X	X	■	■	■
Registrazione video durante la chiamata	X	X	■	■	■
Barra LED luce ambientale	X	X	X	■	■
Installazione su scatola 2501 interasse 60 mm orizzontale	■	X	X	X	X
Installazione su scatola 2502	■	X	X	X	X
Installazione da appoggio parete su scatola 2503 orizzontale	X	X	■	X	X
Installazione da incasso in scatola 2503	X	X	X	■	X
Installazione da appoggio parete su scatola 2503 verticale	X	■	X	X	X
Installazione da incasso su scatola BL07, BL07CG orizzontale	X	X	X	X	■

4.2.1 Cornetta citofonica art. VIIP-PICAB

Il dispositivo VIIP-PICAB è una postazione interna audio del sistema videocitofonico IP AVE V44 SMART.

Il dispositivo può essere alimentato da alimentatore switching 24Vcc (mediante il cavetto fornito a corredo) o direttamente da cavo dati tramite Switch PoE 48 VCC.

Di seguito sono riportati i dati tecnici della cornetta citofonica:

CARATTERISTICHE	
Altezza (mm)	210
Larghezza del prodotto (mm)	78
Profondità del prodotto (mm)	52,8
N. max di dispositivi installabili	Max 4 dispositivi per ogni app.to
CONDIZIONI CLIMATICHE D'UTILIZZO	
Temperatura	-25°C – +55°C
Umidità relativa massima	90% a 35°C
Altitudine massima	2000 m s.l.m.
Grado di protezione	IP20 (IP40 quando installato)
Classe ambientale	Classe III
Massa	246 g
TENSIONE D'UTILIZZO	
Tensione massima di lavoro	24Vcc con alimentatore aux 48VCC mediante switch PoE
Assorbimento in esercizio	70 mA max @24 VCC
Assorbimento in stand-by	35 mA max @24 VCC
Assorbimento in esercizio	40 mA max @48 VCC PoE
Assorbimento in stand-by	25 mA max @48 VCC PoE
CONNESSIONI: alimentazione 24Vcc	
Terminale GND	GND alimentazione 24 Vcc
Terminale +24V	+ 24 VCC alimentazione
Terminale GND	riferimento per l'ingresso campanello
Terminale "campanello"	Ingresso campanello
Interfaccia rete IP	
Connettore schermato RJ45	48 Vcc standard PoE
DISPOSITIVI INSTALLABILI	
N. massimo	4 dispositivi totali (somma totale di dispositivi anche diversi tra loro) per appartamento

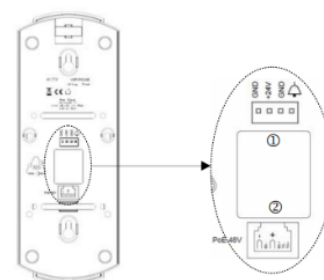
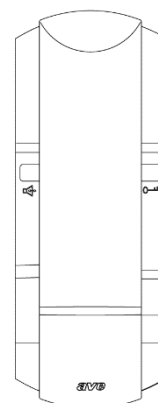

4) INSTALLAZIONE, POSIZIONAMENTO E FISSAGGIO

La cornetta deve essere installata in locali chiusi, nei limiti di temperatura indicati e seguendo le istruzioni riportate nel presente documento. Il dispositivo può essere installato, su scatole tonde 2501 o quadrate 2502. L'altezza suggerita d'installazione del prodotto è 1,5 m da terra. Per installare i dispositivi fare riferimento alla figura 1 e 2.

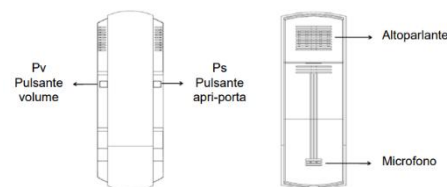

5) CONFIGURAZIONE INDIRIZZO DEL DISPOSITIVO

N° appartamento

Aprire il software Ave Configuration Tool e premere il pulsante "cerca"; selezionare, quindi, il dispositivo che deve essere configurato tra quelli proposti dal software.

Premere "Connetti" per iniziare la configurazione; Nella stessa interfaccia, inserire il n° della stanza nell'opzione "Device ID" (Formato del "Device ID": BBB-AAAA-D)

Spiegazione:

- BBB Edificio (001 ÷ 999 oppure 000 per configurazione "Villa")
- AAAA Appartamento (0001 ÷ 1900)
- D Dispositivo (1 ÷ 4)

6) TONO E VOLUME DELLA SUONERIA

Quando il dispositivo sta squillando, premere brevemente il pulsante del volume per regolare il volume della suoneria. Il volume predefinito è il livello 3; ad ogni pressione breve il volume aumenterà di un livello. Raggiunto il livello massimo di 5 verrà riproposto il livello 1. L'ultimo livello selezionato sarà salvato.

7) VOLUME AUDIO

Quando la conversazione è iniziata, premere brevemente il pulsante del volume per regolare il volume della conversazione. Il volume predefinito è il livello 3; ad ogni pressione breve il volume aumenterà di un livello. Raggiunto il livello massimo di 5 verrà riproposto il livello 1. L'ultimo livello selezionato sarà salvato.

8) RIPRISTINO DEI PARAMETRI DI FABBRICA

Entro 60 s dall'accensione del dispositivo, premere a lungo il pulsante del volume per 3 sec: si entrerà in modalità di ripristino delle impostazioni di fabbrica con l'emissione di un tono acustico lungo, premere di nuovo brevemente il pulsante del volume per confermare il ripristino delle impostazioni di fabbrica (sarà emesso un ulteriore segnale acustico lungo).

Nota: dopo il ripristino delle impostazioni di fabbrica, il dispositivo assume le impostazioni di default che potrebbero essere in conflitto con altri dispositivi installati. In tal caso il dispositivo emetterà un allarme di guasto (verificare se esiste un conflitto tra il numero di stanza o l'indirizzo MAC). In questo caso cambiare il numero di stanza del dispositivo; a configurazione ultimata l'allarme di guasto si interromperà.

9) FUNZIONI BASE

Di seguito sono riportate le funzioni base del dispositivo:

a) RISPOSTA AD UNA CHIAMATA IN ARRIVO

In modalità stand-by, quando il dispositivo inizia a squillare, sollevare la cornetta per rispondere ad una chiamata in arrivo.

b) TERMINE DI UNA CHIAMATA IN CORSO

Durante i 120 s (tempo massimo di chiamata) di conversazione è possibile terminare la chiamata riagganciando la cornetta.

c) APERTURA PORTA

Quando il dispositivo è in stand-by, è chiamato o è in conversazione con un posto esterno, premere brevemente il pulsante apri-porta "Ps" per aprire la porta n° 1 (uscita alta energia EL sulle postazioni esterne). Una pressione lunga (3 s) sullo stesso pulsante agisce sulla seconda uscita delle postazioni esterne (contatto NA). Se il modulo relè (VIIP-RELAY) è presente, premendo a lungo (3 s) il pulsante volume "Pv" si agirà sulla relativa uscita.

d) CHIAMATA PORTINERIA

In modalità stand-by, sollevare la cornetta e premere a lungo (3 s) il pulsante apri porta "Ps" per chiamare il portiere. Se il dispositivo emette 3 brevi "beep" la chiamata è fallita.

e) CHIAMATA IN ARRIVO DA PULSANTE CAMPANELLO

Il dispositivo suonerà alla pressione del pulsante campanello collegato al relativo ingresso (suono indipendente dalla suoneria di chiamata principale).

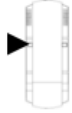
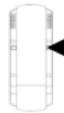
RIASSUNTO FUNZIONI PULSANTI						
Pulsante	Durata	Entro 60 s dal power-on	Standby	Standby cornetta sganciata	Chiamata in corso	Conversazione in corso
Pv 	Breve	Regol. volume suoneria			Regol. volume suoneria	Regol. volume audio
	Lunga	Reset	Uscita 3 (relè ausil.)		Uscita 3 (relè ausil.)	Uscita 3 (relè ausil.)
Ps 	Breve	Selez. tono suoneria	Uscita 1 (EL)		Uscita 1 (EL)	Uscita 1 (EL)
	Lunga		Uscita 2 (contatto NA)	Chiamata portiere	Uscita 2 (contatto NA)	Uscita 2 (contatto NA)

4.2.2 Postazione interna con lcd touch 4,3" art. VIIP-PIT4B

Il dispositivo VIIP-PIT4B è una postazione interna audio del sistema videocitofonico IP AVE V44 SMART.

Il dispositivo può essere alimentato da alimentatore switching 24Vcc (mediante il cavetto fornito a corredo) o direttamente da cavo dati tramite Switch PoE 48 VCC.

Videocitofono tra unità residente e unità esterna o di portineria - Funzione campanello della porta d'ingresso - Intercomunicazione tra apparecchi dello stesso appartamento o di altri - Predisposto per controllare massimo n.3 serrature.

Di seguito sono riportati i dati tecnici del dispositivo:

CARATTERISTICHE	
Altezza (mm)	180
Larghezza del prodotto (mm)	123
Profondità del prodotto (mm)	20,5
LCD	4,3"
CONDIZIONI CLIMATICHE D'UTILIZZO	
Temperatura	-25°C – +55°C
Umidità relativa massima	90% a 35°C
Altitudine massima	2000 m s.l.m.
Grado di protezione	IP20 (IP40 quando installato)
Massa	290 g
TENSIONE/ASSORBIMENTI	
Tensione massima di lavoro	24 VCC con alimentatore ausiliario 48 VCC mediante switch PoE
Assorbimento in esercizio	100 mA @24 VCC
Assorbimento in stand-by	60 mA @24 VCC
Assorbimento in esercizio	60 mA @48 VCC PoE
Assorbimento in stand-by	40 mA @48 VCC PoE
DISPLAY	
Formato	4,3" – Risoluzione 480 X 272 pixel
DISPOSITIVI INSTALLABILI	
N. massimo	4 dispositivi totali (somma totale di dispositivi anche diversi tra loro) per appartamento

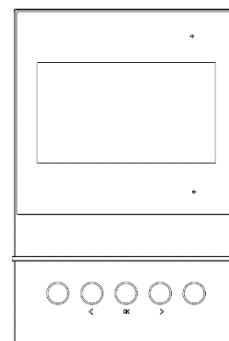

1) INSTALLAZIONE

È consigliato installare il dispositivo ad un'altezza di 1,5m da terra.

Il dispositivo VIIP-PIT4B è un dispositivo da appoggio parete con piastra di fissaggio su scatola 3 moduli murata verticalmente. Per l'installazione del dispositivo avvitare le viti in dotazione per fissare la staffa di supporto alla scatola. Terminato il cablaggio, allineare le fessure nella parte posteriore del monitor ai ganci del supporto e far scorrere il dispositivo leggermente verso il basso.

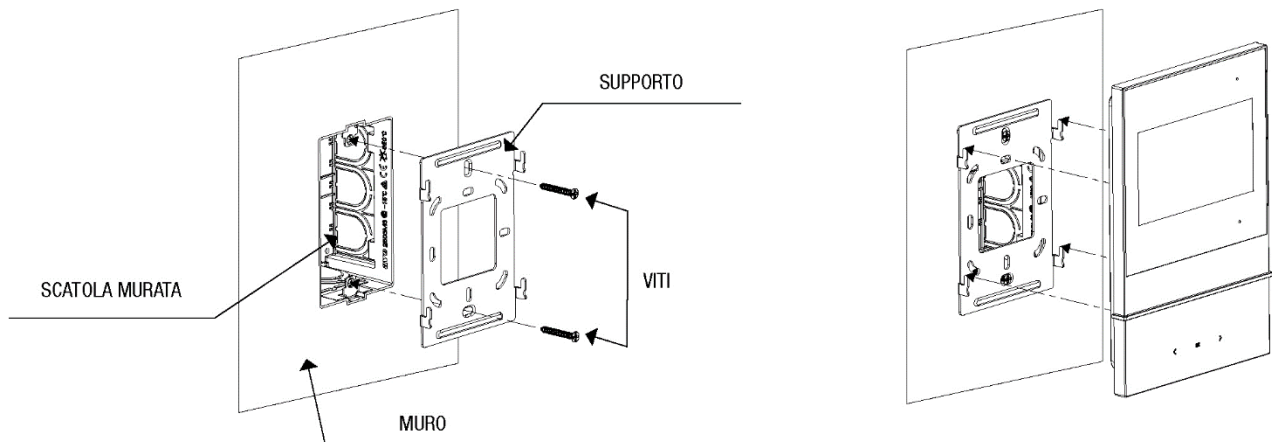

2) DIMENSIONE DEL DISPOSITIVO

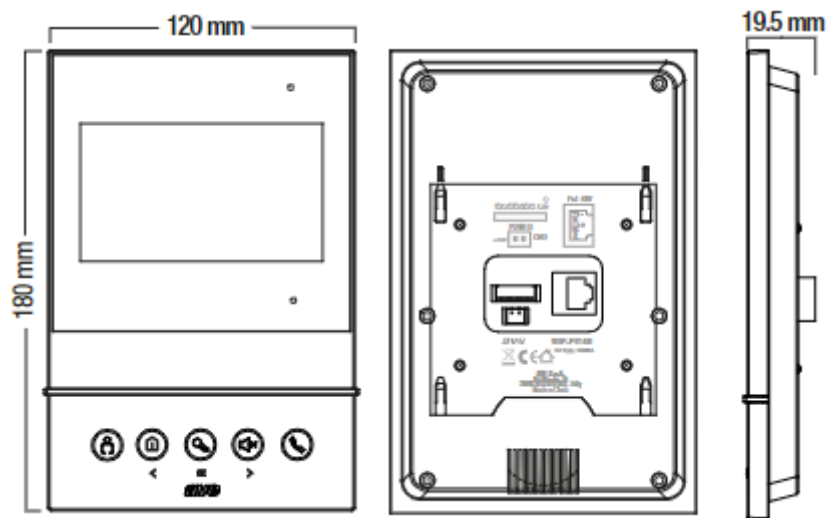

3) CONNESSIONE DEL DISPOSITIVO

Il monitor touch screen (postazione interna) VIIP-PIT4B può essere alimentato in due modi:

- Mediante switch PoE 48VCC standard
- Mediante alimentatore stabilizzato 24Vcc utilizzando l'apposito cavetto fornito a corredo del dispositivo e collegando lo stesso al connettore J4 (verificare di aver rispettato la corretta polarità prima di connettere il connettore).

Non è possibile utilizzare contemporaneamente entrambe le modalità di alimentazione; l'utilizzo contemporaneo di entrambe le modalità potrebbe guastare il dispositivo in modo irreparabile.

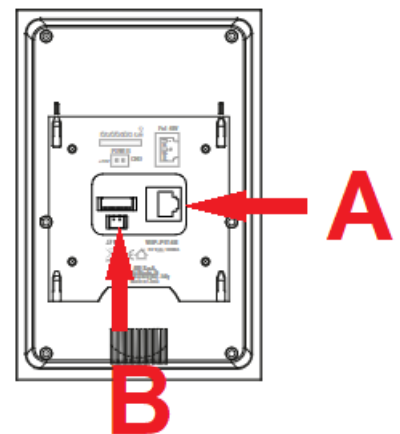

4) CONNESSIONE DEL CAMPANELLO FUORI PORTA



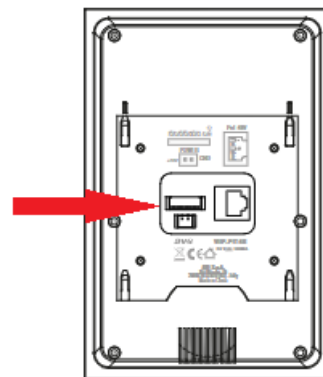

A corredo dei dispositivi è fornito un connettore per il collegamento del campanello esterno fuoriporta di piano.

Collegare un pulsante con contatto normalmente aperto (es. art. 441001) ai morsetti GND (filo nero) e Z8 (filo blu) del connettore pre-cablato fornito a corredo del dispositivo. La pressione del pulsante farà emettere una segnalazione sonora al touch screen.



5) SIGNIFICATO DEI PULSANTI TOUCH SCREEN DEL DISPOSITIVO



Di seguito è riportato il significato dei pulsanti touch presenti nella parte bassa del dispositivo:

					
LCD OFF	Attivazione della comunicazione audio/video con la telecamera delle postazioni esterne (edificio/villa). A comunicazione stabilita un'ulteriore pressione del pulsante visualizza la telecamera della postazione esterna successiva	Chiamata portineria (se presente)	Accensione LCD	Abilitazione/tacitazione della suoneria. La pressione prolungata del pulsante propaga la tacitazione/abilitazione della suoneria a tutte le postazioni interne all'appartamento	Accensione LCD
LCD ON	Attivazione della comunicazione audio/video con la telecamera delle postazioni esterne (edificio/villa). A comunicazione stabilita un'ulteriore pressione del pulsante visualizza la telecamera della postazione esterna successiva	Pulsante di scorrimento a sinistra	Pulsante OK (es. conferma di accesso ad un menu) Durante una chiamata consente: Pressione breve: apertura varco 1 Pressione >3 sec: apertura varco 2	Pulsante di scorrimento a destra	Risposta o chiusura della chiamata

6) HOME PAGE

Il dispositivo è munito di uno schermo LCD a colori sul quale sono visualizzati, oltre a data ed ora, i cinque pulsanti d'accesso ai corrispettivi menu.









Per accedere ai menu è necessario posizionarsi sull'icona corrispondente e premere il pulsante "OK".



Per spostarsi nell'interfaccia grafica è necessario premere sui pulsanti   per confermare la scelta premere il pulsante 

Di seguito sono riportati i significati dei menu:

N.B.

All'interno di tutti i menu, premendo il pulsante  viene salvata l'operazione eseguita mentre il pulsante  annulla l'operazione.

- **CHIAMATE:** l'accesso al menu consente:
 - a) la chiamata verso la portineria (se presente);
 - b) la visualizzazione della telecamera delle postazioni esterne;
 - c) la chiamata intercomunicante all'interno dello stesso appartamento: posizionandosi sul pulsante "Intercomunicante" è possibile:
 - avviare una chiamata verso tutte le postazioni interne di un appartamento. Tutte le unità interne, automaticamente, attiveranno la comunicazione verso la postazione interna chiamante;
 - avvviare una chiamata verso una singola unità interna dell'appartamento. La postazione interna chiamata comincerà a suonare in attesa della risposta da parte dell'utente.
 - d) la chiamata intercomunicante verso appartamenti differenti. Inserire il numero dell'edificio e dell'appartamento da chiamare e premere il pulsante .
- **REGISTRO CHIAMATE:** visualizzazione delle chiamate effettuate/ricevute dalla postazione interna. La pressione del pulsante  per due secondi consente la cancellazione del registro chiamate. Confermare o annullare l'operazione premendo gli appositi pulsanti rappresentati sull'LCD del dispositivo.
- **REGISTRO INFORMAZIONI:** visualizzazione di eventuali messaggi inviati dalla postazione "Portineria" (se presente).
- **IMPOSTAZIONI:** accesso al menu di impostazioni del dispositivo:
 - a) **Lingue:** Selezione della lingua utilizzata dal dispositivo. Selezionare la lingua desiderata e confermare o annullare l'operazione utilizzando gli appositi pulsanti mostrati sull'LCD del dispositivo;
 - b) **Orario:** posizionarsi sul parametro da modificare con i pulsanti   e premere il pulsante  per renderlo modificabile. Premere i pulsanti   per aumentare o diminuire il valore del parametro. Confermare la modifica con il pulsante .
 - c) **Configura:** inserire la password di accesso 22222 e confermare l'operazione premendo l'apposito pulsante.

Numero appartamento: in fase di programmazione dell'impianto accedere al menu per inserire:
edificio: è il numero identificativo dello stabile.
appartamento: identifica il numero progressivo dell'appartamento all'interno di un edificio;
numero: identifica il numero progressivo della postazione interna in un appartamento (es. se all'interno dell'appartamento è presente una sola postazione interna il numero da associare sarà 1; se le postazioni sono due, la prima postazione interna avrà indirizzo 1 e la seconda indirizzo 2);
Reset: ripristino dei parametri di fabbrica del dispositivo. Confermare o rifiutare l'operazione mediante gli appositi pulsanti.
Indietro: ritorno al menu precedente
- **DND:** la pressione del pulsante  attiva/disattiva la funzione "Non disturbare". La pressione prolungata del pulsante  propaga la funzione "Non disturbare a tutte le postazioni interne

dell'appartamento. La modalità DND attiva viene visualizzata tramite un apposito simbolo sulla Home page.

- **Informazioni:** visualizzazione delle versioni firmware installate nel dispositivo versioni software del dispositivo;
- **Indietro:** ritorno al menu precedente

7) MENU' DI CONFIGURAZIONE DEL DISPOSITIVO

Alimentare il dispositivo tramite switch PoE 48V_{CC} o mediante alimentatore switching 24V_{CC}.







Per consentire un corretto funzionamento del dispositivo è necessario associare un indirizzo univoco all'interno del sistema videocitofonico.



Per far questo accedere al menu:

IMPOSTAZIONI/Configura: inserire la password di accesso 222222 e confermare l'operazione premendo il pulsante  sull'LCD.

Accedere, quindi, al menu:



Numero appartamento: inserire:



edificio: è il numero identificativo dello stabile. In una singola abitazione il numero corrisponderà ad 1, in un complesso di edifici (es. residence) identifica il numero progressivo dello stabile. Posizionarsi sul parametro da modificare con i pulsanti   e premere il pulsante  per renderlo modificabile. Premere i pulsanti   per aumentare o diminuire il valore del parametro. Confermare la modifica con il pulsante .

appartamento: identifica il numero progressivo dell'appartamento all'interno di un edificio. Posizionarsi sul parametro da modificare con i pulsanti   e premere il pulsante  per renderlo modificabile.

Premere i pulsanti   per aumentare o diminuire il valore del parametro. Confermare la modifica con il pulsante .

numero: identifica il numero progressivo della postazione interna in un appartamento (es. se all'interno dell'appartamento è presente una sola postazione interna il numero da associare sarà 1; se le postazioni saranno due, la prima postazione interna avrà indirizzo 1 e la seconda indirizzo 2).

Premere i pulsanti   per aumentare o diminuire il valore del parametro. Confermare la modifica con il pulsante .

Premere il pulsante  per confermare l'indirizzo inserito oppure premere il pulsante  per annullare l'operazione.

4.2.3 Postazione interna con lcd 7" touchscreen art. TS-SMART7xx

I dispositivi TS-SMART7ALS e TS-SMART7ANS sono postazioni interne audio del sistema videocitofonico IP AVE V44 SMART.

I dispositivi possono essere alimentati da alimentatore switching 24Vcc (mediante il cavetto fornito a corredo) o direttamente da cavo dati tramite Switch PoE 48 VCC.

Di seguito sono riportati i dati tecnici della postazione interna con LCD 7" Touch Screen:

CARATTERISTICHE	
Altezza (mm)	140
Larghezza del prodotto (mm)	220
Profondità del prodotto (mm)	27
Formato display	7" touch screen – 1024 x 600 pixel
Connessioni videocitofonia	Connettore RJ45
Connessioni dei sistemi Smart home ed Antintrusione	Mediante rete Wi-Fi integrata. È possibile la connessione cablata su connettore RJ45 se assente il sistema videocitofonico
CONDIZIONI CLIMATICHE D'UTILIZZO	
Temperatura	-25°C – +55°C
Umidità relativa massima	90% a 35°C
Altitudine massima	2000 m s.l.m.
Grado di protezione	IP20 (IP30 quando installato)
Massa	580 g
TENSIONE/ASSORBIMENTI	
Tensione massima di lavoro	24 V _{CC} con alimentatore ausiliario 48 V _{CC} mediante switch PoE
Assorbimento in esercizio	350 mA @24 V _{CC}
Assorbimento in stand-by	200 mA @24 V _{CC}
Assorbimento in esercizio	260 mA @48 V _{CC} PoE
Assorbimento in stand-by	180 mA @48 V _{CC} PoE
DISPOSITIVI INSTALLABILI	
N. massimo	4 dispositivi totali (somma totale di dispositivi anche diversi tra loro) per appartamento

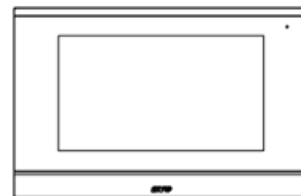

4.2.4 Postazione interna con lcd 10" touchscreen art. TS-SMART10xx

I dispositivi TS-SMART10ALS e TS-SMART10ANS sono postazioni interne audio del sistema videocitofonico IP AVE V44 SMART.

I dispositivi possono essere alimentati da alimentatore switching 24Vcc (mediante il cavetto fornito a corredo) o direttamente da cavo dati tramite Switch PoE 48 VCC.

Di seguito sono riportati i dati tecnici della postazione interna con LCD 10" Touch Screen:

CARATTERISTICHE	
Altezza (mm)	187
Larghezza del prodotto (mm)	240
Profondità del prodotto (mm)	50
Formato display	10" touch screen – 1280 x 800 pixel
Connessioni dei sistemi Smart home ed Antintrusione	Mediante rete Wi-Fi integrata. È possibile la connessione cablata su connettore RJ45 se assente il sistema videocitofonico
CONDIZIONI CLIMATICHE D'UTILIZZO	
Temperatura	-25°C – +55°C
Umidità relativa massima	90% a 35°C
Altitudine massima	2000 m s.l.m.
Grado di protezione	IP20 (IP30 quando installato)
Massa	800 g
TENSIONE/ASSORBIMENTI	
Tensione massima di lavoro	24 V _{CC} con alimentatore ausiliario 48 V _{CC} mediante switch PoE
Assorbimento in esercizio	350 mA @24 V _{CC}
Assorbimento in stand-by	200 mA @24 V _{CC}
Assorbimento in esercizio	220 mA @48 V _{CC} PoE
Assorbimento in stand-by	110 mA @48 V _{CC} PoE
DISPOSITIVI INSTALLABILI	
N. massimo	4 dispositivi totali (somma totale di dispositivi anche diversi tra loro) per appartamento

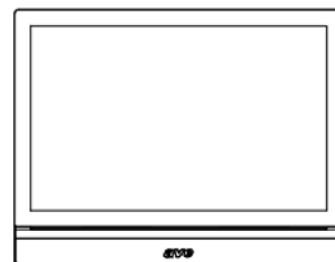

4.2.5 Postazione interna con lcd 18" touchscreen art. TS-SMART18xx

I dispositivi TS-SMART18ALS e TS-SMART18ANS sono postazioni interne audio del sistema videocitofonico IP AVE V44 SMART.

I dispositivi possono essere alimentati da alimentatore switching 24V_{CC} (mediante il cavetto fornito a corredo) o direttamente da cavo dati tramite Switch PoE 48 V_{CC}.

Di seguito sono riportati i dati tecnici della postazione interna con LCD 18" Touch Screen:

CARATTERISTICHE	
Altezza (mm)	278
Larghezza del prodotto (mm)	399
Profondità del prodotto (mm)	54
Formato display	18" touch screen – 1920 x 1080 pixel
Connessioni dei sistemi Smart home ed Antintrusione	Mediante rete Wi-Fi integrata. È possibile la connessione cablata su connettore RJ45 se assente il sistema videocitofonico
CONDIZIONI CLIMATICHE D'UTILIZZO	
Temperatura	-25°C – +55°C
Umidità relativa massima	90% a 35°C
Altitudine massima	2000 m s.l.m.
Grado di protezione	IP20 (IP30 quando installato)
Massa	2200 g
TENSIONE/ASSORBIMENTI	
Tensione massima di lavoro	24 V _{CC} con alimentatore ausiliario 48 V _{CC} mediante switch PoE
Assorbimento in esercizio	500 mA @24 V _{CC}
Assorbimento in stand-by	250 mA @24 V _{CC}
Assorbimento in esercizio	250 mA @48 V _{CC} PoE
Assorbimento in stand-by	120 mA @48 V _{CC} PoE
DISPOSITIVI INSTALLABILI	
N. massimo	4 dispositivi totali (somma totale di dispositivi anche diversi tra loro) per appartamento

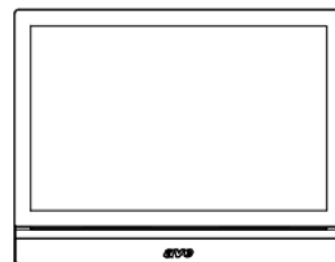

4.2.5.1 Installazione dei TS-SMARTxx

È consigliato installare i dispositivi ad un'altezza di 1,5m da terra.

TS-SMART7xx

Il dispositivo TS-SMART7xx è un dispositivo da appoggio parete con piastra di fissaggio su scatola 3 moduli murata orizzontalmente. Per l'installazione del dispositivo avvitare le viti in dotazione per fissare la staffa di supporto alla scatola. Terminato il cablaggio, allineare le fessure nella parte posteriore del monitor ai ganci del supporto e far scorrere il dispositivo leggermente verso il basso.

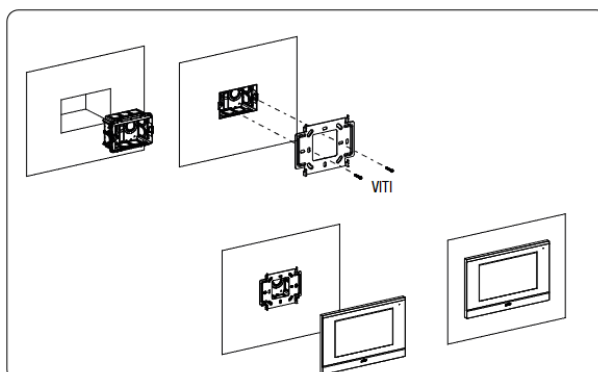

TS-SMART10xx

Il dispositivo TS-SMART10xx è un dispositivo da incasso muro in scatola 3 moduli murata orizzontalmente. Avvitare le viti in dotazione per fissare la staffa di supporto alla scatola rettangolare, precedentemente murata orizzontalmente. Terminato il cablaggio, allineare il dispositivo alla piastra ed avvicinarlo fino all'aggancio tramite i magneti installati sul retro dello stesso. Ad aggancio effettuato scorrere il dispositivo verso destra per agganciarlo alla linguetta di sicurezza.

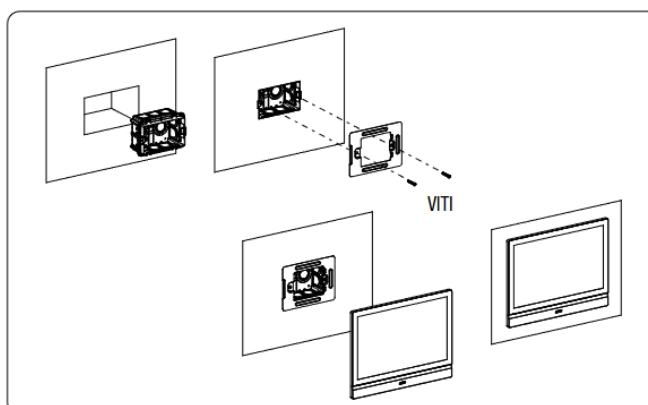

TS-SMART18xx

Il dispositivo TS-SMART18xx è un dispositivo da incasso muro in scatola BL07 murata orizzontalmente. Avvitare le viti in dotazione per fissare la staffa di supporto alla scatola precedentemente murata orizzontalmente. Terminato il cablaggio, far combaciare le alette superiori della piastra con gli appositi "inviti" presenti sul monitor. Ad aggancio effettuato scorrere il dispositivo verso il basso per agganciarlo ai magneti di supporto.

4.2.5.2 Dimensione dei dispositivi

TS-SMART7xx

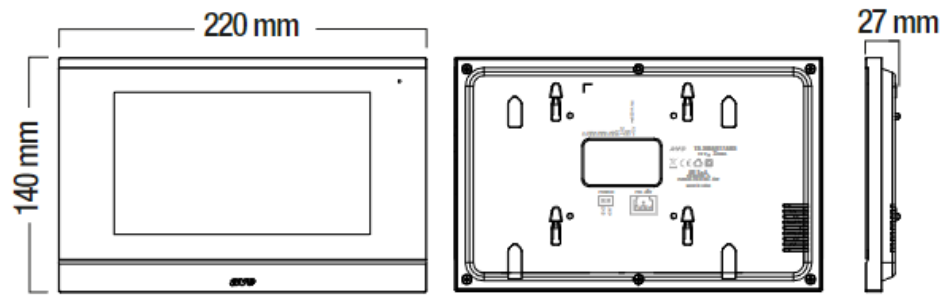

TS-SMART10xx

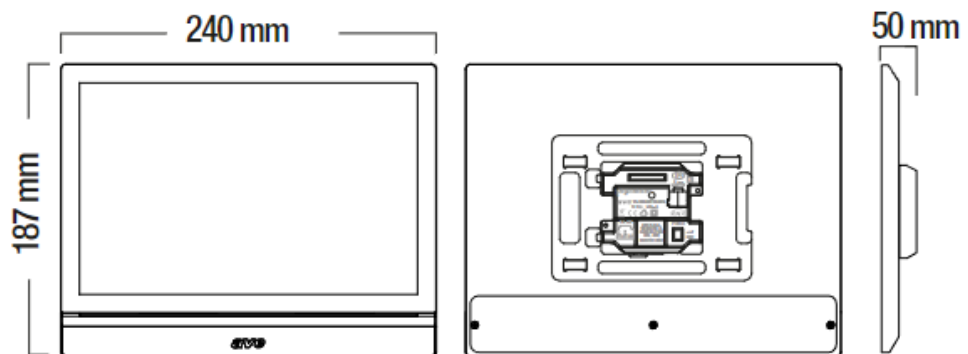

TS-SMART18xx

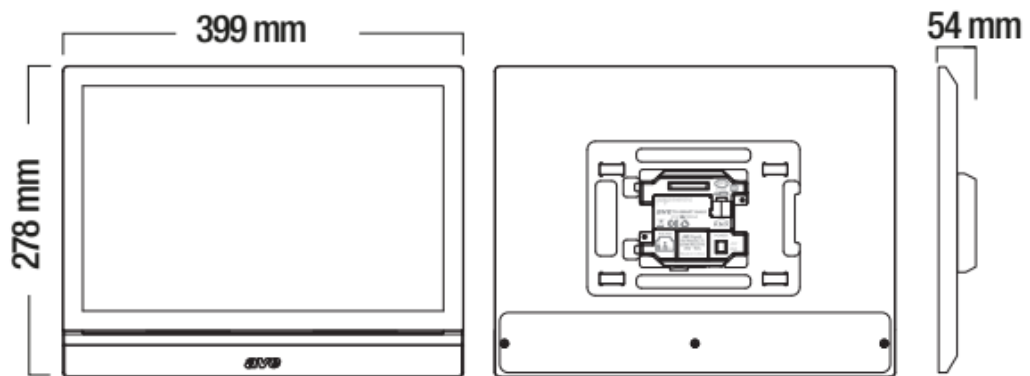

4.2.5.3 Connessione dei dispositivi

I touch screen (postazioni interne) TS-SMART7xx, TS-SMART10xx e TS-SMART18XX possono essere alimentati in due modi:

- a. Mediante switch PoE 48V_{CC} standard
- b. Mediante alimentatore stabilizzato 24V_{CC} utilizzando l'apposito cavetto fornito a corredo del dispositivo e collegando lo stesso al morsetto "Power" (verificare di aver rispettato la corretta polarità prima di connettere il connettore).

Non è possibile utilizzare contemporaneamente entrambe le modalità di alimentazione; l'utilizzo contemporaneo di entrambe le modalità potrebbe guastare il dispositivo in modo irreparabile.

4.2.4.4 Connessione del campanello fuori porta

A corredo dei dispositivi è fornito un connettore per il collegamento del campanello esterno fuoriporta di piano.

Collegare un pulsante con contatto normalmente aperto (es. art. 441005) al connettore. La pressione del pulsante farà emettere una segnalazione sonora al touch screen.

Se all'interno di un appartamento sono presenti più di un TS-SMARTxx, è sufficiente collegare il pulsante campanello ad uno di essi: all'arrivo di una chiamata, automaticamente, tutti i dispositivi cominceranno a squillare.

4.2.4.5 Parametri interni dei TS-SMARTxxx



La home page del dispositivo può essere suddivisa in differenti capitoli:

Info sistema

Parte riservata alle informazioni generali del dispositivo ed alle previsioni metereologiche.

Informazioni meteo

Previsioni metereologiche.

Il dispositivo, se collegato ad internet, può mostrare le previsioni Meteo di quattro giorni consecutivi, messe a disposizione dal servizio Ilmeteo.it.

Le informazioni meteo disponibili sono: previsione meteo, temperatura minima, temperatura massima e temperatura attuale del luogo desiderato.

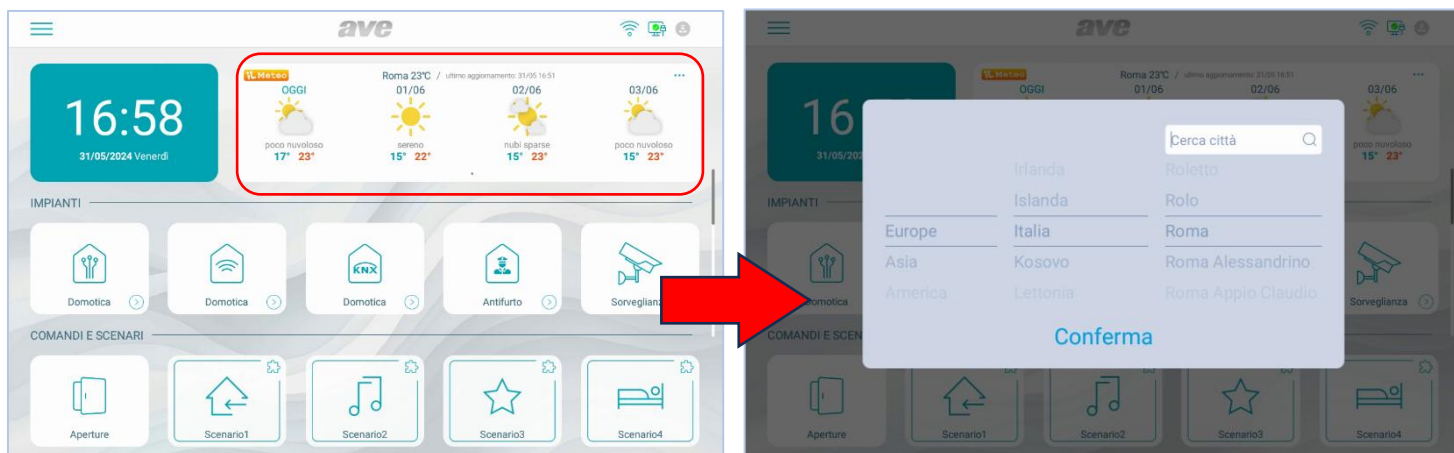

Per selezionare la città per la quale si desidera visualizzare le previsioni meteo:

1. Premere i 3 puntini in alto a destra;
2. Inserire il nome della località desiderata;
3. Premere "Conferma";

La città di default visualizzata dal dispositivo è Roma ed il dispositivo fornisce data ed ora dell'ultimo aggiornamento eseguito.

L'aggiornamento delle informazioni inerenti al servizio meteo avviene alle ore 5:00 ed alle ore 17:00 di ogni giorno.

Nota: AVE S.P.A. si riserva la facoltà di modificare il fornitore del servizio gratuito meteo in qualsiasi momento per motivi legati alla incompatibilità tecnologica tra il monitor ed il suo sistema operativo di visualizzazione ed il servizio offerto dal fornitore delle previsioni meteo.

Apps sistema

Gestione delle funzionalità "avanzate" del sistema (da attivare nel menu "impostazioni", vedi apposito capitolo nel manuale):

- **Domina Pro**: interfacciamento con il sistema domotico AVE DOMINA PRO;
- **Domina Smart**: interfacciamento con le serie civili connesse AVE DOMINA SMART;
- **Antifurto**: interfacciamento con le centrali antintrusione della gamma AVE AF927;
- **KNX Pro**: visualizzazione di una pagina web generata da un web server KNX;
- **Videocitofonia**: gestione del sistema di videocitofonia;
- **Sorveglianza**: visualizzazione delle telecamere delle postazioni esterne o telecamere IP associate al sistema;
- **Aperture**: gestione delle elettroserrature delle postazioni esterne;
- **Registro chiamate**: storico del registro delle chiamate ricevute;
- **Tacitazione**: pulsante per la tacitazione della suoneria del dispositivo. La funzione di tacitazione attiva è segnalata con un'icona rossa raffigurante un altoparlante, nell'angolo in alto a sinistra del display;
- **Trasferimento di chiamata**: abilitazione del trasferimento della chiamata in arrivo da una postazione esterna. La funzione di trasferimento di chiamata attiva è segnalata con un'icona bianca raffigurante una doppia freccia, nell'angolo in alto a sinistra del display;
- **Sorveglianza**: apertura della pagina di visualizzazione delle telecamere delle postazioni esterne e di eventuali telecamere IP associate al sistema.

Menu di configurazione

Nella home page del dispositivo è possibile accedere ad un menu “a tendina” trascinando le tre righe orizzontali poste nella parte alta dello lcd verso il basso per avere accesso a varie funzionalità.

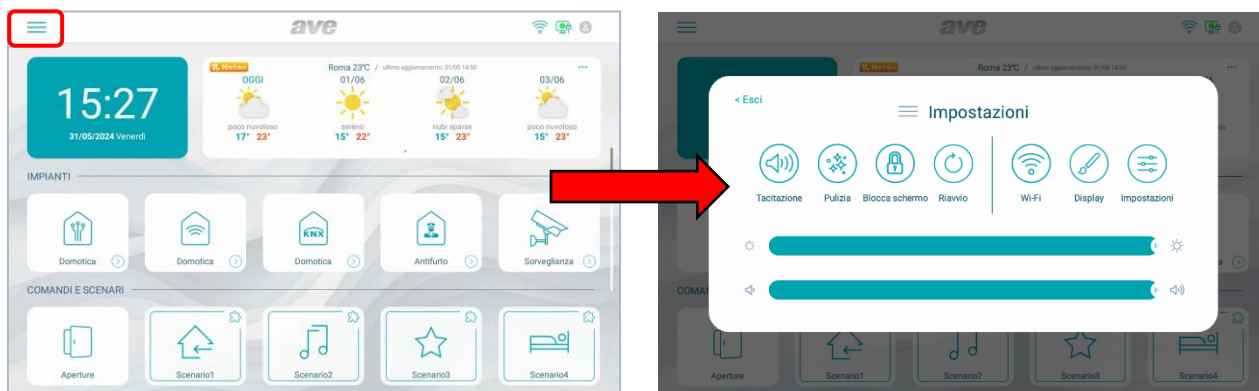

Dal menu è possibile effettuare le seguenti operazioni:

- **Tacitazione:** l’audio ed il microfono del dispositivo vengono inibiti. La funzione di tacitazione attiva è segnalata con un’icona rossa raffigurante un altoparlante, nell’angolo in alto a sinistra del display;
- **Wi-Fi:** accesso al menu di attivazione e configurazione della rete Wi-Fi del dispositivo.
- **Display:** accesso al menu di configurazione del display del dispositivo e della barra a led (solo sui dispositivi dove la stessa è presente).
- **Pulizia:** attivazione della funzione di pulizia dello schermo del dispositivo. Con funzione pulizia attiva, il touch screen è inibito per 30 secondi, allo scadere dei quali ogni funzionalità viene ripristinata.
- **Blocca Schermo:** premendo il pulsante, se la funzione è stata abilitata nel menu di configurazione del “Display”, lo schermo touch viene bloccato ed è necessario inserire la password per lo sblocco dello stesso. Se la password inserita è errata per tre volte consecutive, l’inserimento è inibito per 60 secondi.
- **Riavvio:** riavvio del dispositivo.
- **Luminosità:** scorrendo il cursore verso sinistra la luminosità del display diminuisce, scorrendo il cursore verso destra la luminosità aumenta.
- **Volume:** scorrendo il cursore verso sinistra il volume del dispositivo diminuisce, scorrendo il cursore verso destra il volume del dispositivo aumenta.

Dal menu è, inoltre, possibile accedere a tutti i sotto menu ed a tutti i parametri del dispositivo premendo sul pulsante:

- **Impostazioni:** accesso al menu di impostazioni del dispositivo. All’interno del menu di configurazione, l’accesso ai sottomenu contenenti i parametri più critici è protetto da password.

Significato dei parametri del menu di configurazione

Accedendo dal menu a tendina della home page al menu di configurazione del sistema, si ha accesso a tutti i parametri del dispositivo:

Data ed ora

Menu di configurazione della data e dell'ora del dispositivo. Data ed ora possono essere impostate manualmente oppure, se il dispositivo è collegato ad internet, consentire l'aggiornamento automatico delle stesse. L'aggiornamento automatico di data ed ora inibisce la configurazione manuale delle stesse.

- **Sincronizzazione automatica:** se il dispositivo è connesso ad internet, data ed ora sono automaticamente sincronizzati.
- **Ora legale:** se attivo, il dispositivo effettuerà automaticamente il passaggio da ora solare ad ora legale e viceversa.
- **NTP Server:** server dal quale viene letta l'ora automaticamente (non modificare l'impostazione).
- **Fuso orario:** fuso orario del luogo in cui è installato il dispositivo.
- **Formato 12 ore:** visualizzazione dell'orario mostrato dal dispositivo con formato 12 ore o 24 ore.

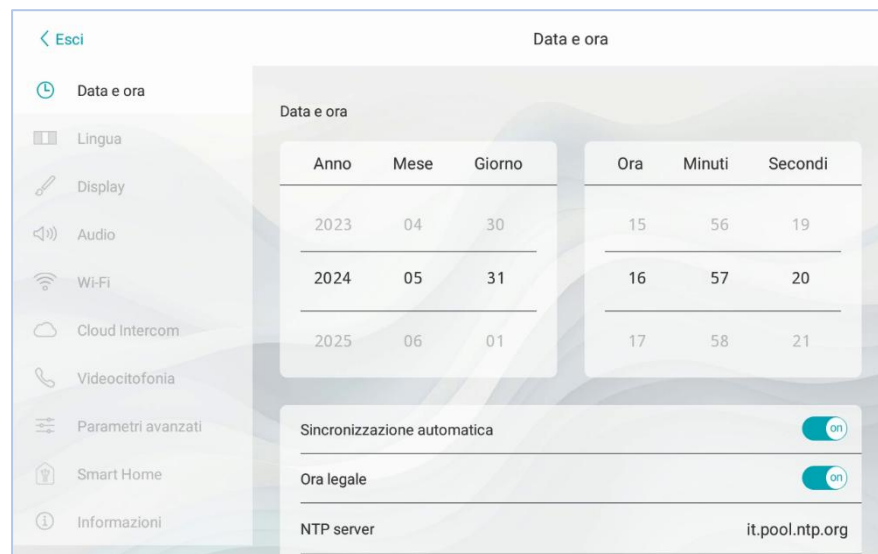

Lingua

Menu per la configurazione della lingua di sistema. Scegliere la lingua desiderata e ritornare alla Home page mediante il pulsante ESCI

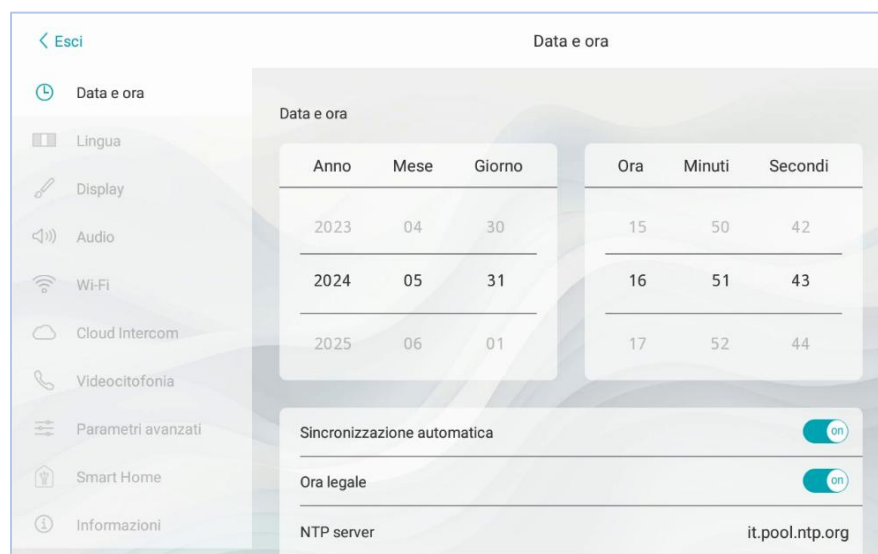

Display

Pagina di configurazione delle impostazioni del display.

- **Luminosità:** scorrendo il cursore verso sinistra la luminosità del display diminuisce, scorrendo verso destra la luminosità del display aumenta.
- **Calibrazione temperatura:** parametro di impostazione dell'offset di temperatura (in decimi di grado) del termostato interno del dispositivo (la temperatura è mostrata nella sezione info della home page). Modificando il parametro è possibile compensare la differenza di lettura di temperatura dovuta al posizionamento del dispositivo (es. posizionamento di fronte ad una vetrata irraggiata dal sole);
- **Screensaver:** selezione dell'immagine dello screensaver utilizzata dal dispositivo. Premendo sul pulsante "aggiungi immagini da SD card" è possibile caricare ulteriori nuove immagini nel dispositivo mediante una SD card (non fornita a corredo e max 32Gb) da inserire nell'apposito slot posizionato nella parte posteriore del dispositivo.
- **Lo screensaver si attiva dopo (sec):** secondi trascorsi i quali si attiva lo screensaver. Premendo i pulsanti "+" e "-" è possibile aumentare o diminuire il tempo.
- **Lo schermo si spegne dopo (min):** secondi trascorsi i quali lo schermo del dispositivo viene spento. I secondi vengono conteggiati dall'accensione dello screensaver.
- **Blocco schermo con Password:** attivazione della funzione blocca schermo contestualmente allo screensaver. La funzione blocca schermo obbliga l'utilizzatore ad inserire la password per sbloccare il dispositivo (la password deve essere impostata nell'apposito menu successivamente riportato).
- **Barra luminosa:** gestione della barra a led presente sul frontale del dispositivo (disponibile solo sull'art. TS-SMART10xx).

Barra luminosa attiva con schermo spento: se il parametro è attivo, la barra luminosa a led resta accesa quando lo schermo del dispositivo è spento. Se il parametro è disattivato, la barra a led è spenta quando lo lcd del dispositivo è spento.

Stand-by: premendo il pulsante si accederà al menu di configurazione della barra luminosa.

Abilita: abilitazione della barra luminosa del dispositivo.

Modalità luce: è possibile attivare la barra luminosa con luce statica oppure creare l'effetto "respiro" della barra selezionando la funzione "Dinamica".

Barra luminosa RGB: spostando il cursore all'interno del campo colori è possibile scegliere la colorazione della barra a led.

Audio

Configurazione delle segnalazioni sonore emesse dal dispositivo. Per tutti i parametri è possibile aumentare o diminuire il volume della segnalazione facendo scorrere il corrispondente cursore verso sinistra (diminuisce il volume del suono) o verso destra (aumenta il volume del suono).

- **Postazione esterna:** premendo sui pulsanti "+" e "-" è possibile selezionare tra le dieci melodie proposte dal dispositivo, quella emessa quando una chiamata è in arrivo dalla postazione esterna.
- **Campanello:** premendo sui pulsanti "+" e "-" è possibile selezionare tra le dieci melodie proposte dal dispositivo, quella emessa quando è premuto il campanello fuori porta (campanello di piano).
- **Altro:** premendo sui pulsanti "+" e "-" è possibile selezionare la melodia che il dispositivo emette con ogni altra segnalazione d'allarme.
- **Allarme AVE:** premendo sui pulsanti "+" e "-" è possibile selezionare la melodia che il dispositivo emette con ogni altra segnalazione (allarmi, allarmi dalla SMART HOME).
- **Chiamata vocale:** volume del tono della conversazione durante la chiamata dalla postazione esterna.
- **Click sullo schermo:** attivazione dell'emissione di un click alla pressione dei pulsanti sullo schermo.
- **Tono d'errore se il cavo LAN viene disconnesso:** attivazione dell'emissione di un suono in caso il cavo di collegamento del dispositivo alla rete dati è disconnesso. È consigliato attivare questa funzione solo in determinati casi dove è necessario un debug sulla funzionalità della rete dati e solo su richiesta dell'assistenza tecnica AVE.

Wi-Fi

Menu di attivazione e configurazione della scheda Wi-Fi del dispositivo.

- **Wi-Fi:** pulsante di accensione/spegnimento della rete Wi-Fi del dispositivo.
- **Reti disponibili:** lista delle reti rilevate dal dispositivo. Premendo sul pulsante "informazioni" sono visualizzate le informazioni della rete Wi-Fi in oggetto ed è possibile dissociarla dal dispositivo premendo il pulsante "Dissocia".

Cloud Intercom

Menu di gestione della remotizzazione del dispositivo verso l'APP AVE VIDEO V44 per dispositivi mobile con sistemi operativi iOS e Android.

- **Associa:** visualizzazione del codice QR da scansionare mediante l'APP del dispositivo mobile da associare all'impianto.
- **Utenti associati:** pagina di visualizzazione e gestione degli account associati all'impianto.
- **Abilita Cloud Intercom AVE:** attivazione della comunicazione del dispositivo verso il server del servizio di remotizzazione.
- **Verifica della connessione al cloud intercom:** pulsante di test per il controllo della connessione del dispositivo con il server di remotizzazione.
- **Indirizzo del server cloud intercom:** indirizzo del server di remotizzazione (non modificare il parametro).

Videocitofonia

Impostazioni delle funzionalità videocitofoniche del dispositivo.

- **Intercomunicante:** attivazione della funzione "intercomunicante" tra differenti appartamenti. Se il parametro è disattivato, l'utente non potrà ricevere ed effettuare chiamate da e verso altri appartamenti.
- **Cattura immagine automatica:** acquisizione automatica dell'immagine inviata dalla postazione esterna all'arrivo di una chiamata.
- **Registrazione automatica:** registrazione automatica di una chiamata in arrivo dalla postazione esterna.

- **Sblocco automatico dell'elettroserratura:** funzione "studio medico". Il varco principale (elettroserratura in potenza) viene automaticamente attivato al ricevimento di una chiamata dalla postazione esterna.
- **Sblocco automatico impostato:** il parametro consente l'associazione dello sblocco automatico a determinate fasce orarie.
- **SOS:** attivazione della funzione SOS dalla home page del dispositivo. Se la funzione è attiva, una pressione prolungata della scritta SOS sulla pagina principale attiva una segnalazione d'allarme acustico su tutte le postazioni interne dell'appartamento.
- **Trasferimento di chiamata:** funzione protetta da password (password di default 666666).
 - Alla Portineria:** attiva il trasferimento di chiamata verso la portineria (se presente);
 - Ad una postazione interna:** attiva il trasferimento di chiamata verso un altro appartamento. Per rendere attiva la funzione è necessario inserire il numero dell'edificio e dell'appartamento al quale si intende inoltrare la chiamata e confermare con il pulsante "OK".
- **Relè:** abilitazione in Home page della pagina di gestione dei relè ausiliari IP.

Parametri avanzati

Menu protetto da password (default 222222). Consente la configurazione di vari parametri di sistema (indirizzo postazione interna, configurazione home page, modifica password, reset del dispositivo, ecc...). Per confermare eventuali modifiche ai parametri è necessario premere il pulsante "OK". La modifica di uno o più parametri del menu potrebbe inficiare il corretto funzionamento del sistema.

- **Indirizzo postazione interna:** da questo pulsante si accede alla pagina di configurazione dei parametri univoci del dispositivo:
 - Edificio:** numero del palazzo. Parametro utilizzato quando la struttura dell'impianto prevede vari edifici con un'unica postazione esterna (es. residence). Normalmente il parametro non deve essere modificato.
 - Appartamento:** numero dell'appartamento all'interno del palazzo. Il numero deve essere progressivo.
 - N.:** numero progressivo della postazione interna nell'appartamento. Se nell'appartamento è presente una sola postazione interna, il parametro dovrà essere settato ad 1. Se sono presenti più postazioni, il numero inserito dovrà essere progressivo 1, 2, 3, 4.
Il numero massimo di monitor touch screen all'interno di un appartamento è 4, ogni dispositivo dovrà avere un ID univoco.
 - Modalità Villa:** se attivato elimina il parametro "Edificio" dal menu consentendo l'utilizzo del sistema per una singola abitazione o un singolo condominio.
- **Gestione pagina principale:** pagina di configurazione della home page del dispositivo. I parametri presenti in questa pagina "popolano" la Home page.

Accesso all'interfaccia principale

- Apps:** attivazione della sezione Apps (Smart Home, Antifurto, Videocitofonia, ecc...).
- Domina Pro:** attivazione del pulsante per accedere all'interfaccia verso il web server del sistema AVE DOMINA PRO₍₁₎.
- Domina Smart:** attivazione del pulsante per accedere all'interfaccia verso il root node del sistema AVE DOMINA SMART.
- Antifurto:** attivazione del pulsante per accedere alla centrale antintrusione della gamma AF927₍₂₎.
- KNX Pro:** attivazione del pulsante per accedere ad una pagina web generata da un web server KNX₍₃₎.

Videocitofonia: attivazione delle funzioni videocitofoniche e delle chiamate in arrivo dalla postazione esterna IP.

Registro chiamate: attivazione del pulsante per accedere al registro delle chiamate videocitofoniche in entrata.

Sorveglianza: attivazione del pulsante per la visualizzazione delle telecamere dei posti esterni e di eventuali telecamere IP collegate all'impianto.

Aperture: attivazione del pulsante per lo sblocco delle elettroserrature dei posti esterni.

Registro SOS: attivando il parametro, nell'angolo in alto a destra della home page appare un simbolo SOS che, se premuto, fa emettere a tutti i TS-SMARTxx presenti nell'impianto un suono di allarme.

Tacitazione: attivazione del pulsante di tacitazione della suoneria del dispositivo.

Trasferimento di chiamata: attivazione del pulsante per la gestione del trasferimento di chiamata delle chiamate in arrivo.

Abilita scenari AVE Bus

I parametri consentono l'abilitazione, nella Home page, dei pulsanti per l'attivazione rapida degli scenari domotici gestiti dal sistema AVE DOMOTICA PRO⁽¹⁾. È possibile attivare un numero massimo di 4 pulsanti diretti in home page.

Configurazione del pulsante scenario:

Attivare il pulsante scenari mediante il pulsante a scorrimento ed associare:

- il nome dello scenario che verrà visualizzato in home page;
- l'icona che visualizzata in home page scegliendola tra quelle proposte dal sistema (non è possibile importare nuove icone);
- indirizzo precedentemente associato allo scenario configurato nel sistema AVE DOMINA PRO (da 01 a EF);

KNX: attivazione dell'interfaccia del dispositivo che consente il suo interfacciamento diretto con il bus KNX. Per la configurazione KNX del dispositivo fare riferimento all'apposita guida.

Info generali: attivazione in home page delle informazioni data/ora/temperatura⁽⁴⁾ e meteo.

Nota (1): La funzionalità è possibile se sull'impianto è installato l'art. 53AB-WBS o un dispositivo con AVE con Web server integrato.

Nota (2): La funzionalità è possibile se sull'impianto è installato l'art AF927PLUS.

Nota (3): La funzionalità è disponibile solo con i dispositivi TS-SMART10xx e TS-SMART18xx

Nota (4): la temperatura è rilevata da un termometro presente solo sui TS-SMART10xx e non è integrabile con il sistema di controllo di temperatura dei sistemi Domina.

- **Password:** pagina per la modifica della password utente ed amministratore. Accedere alla password che si desidera modificare, inserire tutti i dati richiesti e premere "OK" per confermare la modifica.

Password Utente: questa password può essere utilizzata per:

- sbloccare lo "Sblocco 1" della postazione esterna VIIP-PE7T (default 666666, è consigliato modificare sempre questa password);
- abilitare il trasferimento di chiamata;
- Sblocco dispositivo se è attivato il blocco schermo con password.
- Password Amministratore: consente lo sblocco della postazione esterna VIIP-PE7T (default 666666, è consigliato modificare sempre questa password);

- **Reset di fabbrica:** ripristino totale del dispositivo ai parametri di fabbrica.

Attenzione: tutte le informazioni presenti nel dispositivo saranno cancellate e non più recuperabili.

Smart Home

Menu di configurazione dei parametri di interfaccia verso i dispositivi evoluti che possono essere integrati nel sistema.

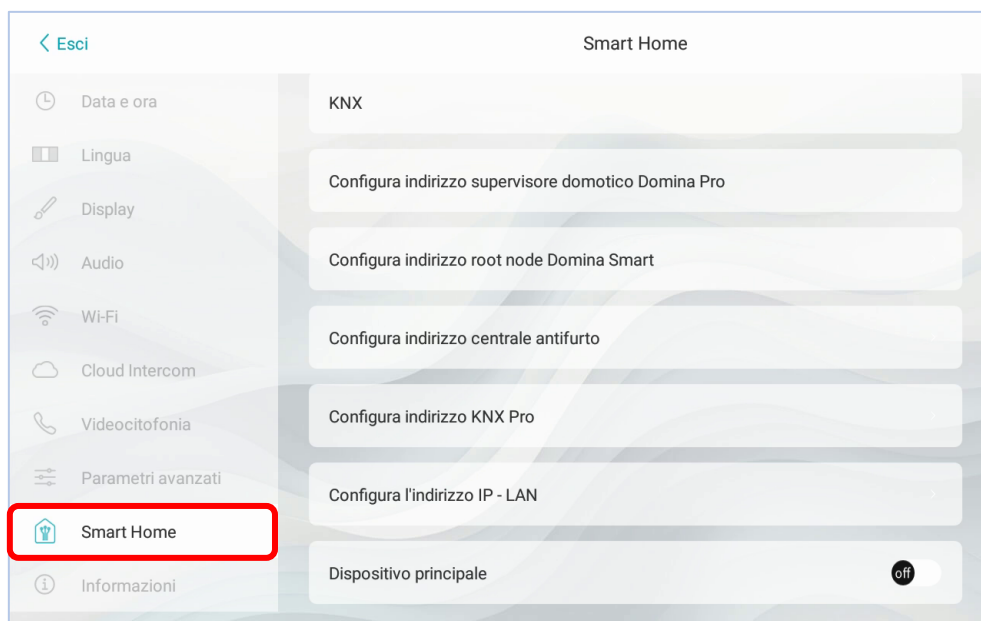

- **KNX:** vedi guida di configurazione del sistema KNX.
- **Configurazione indirizzo supervisore domotico Domina PRO:** indirizzo del web server di supervisione domotica. Premendo il pulsante “Indirizzo Predefinito” l’indirizzo è riportato ai parametri di default 192.168.1.10. Dopo ogni modifica è necessario premere il pulsante “Salva” per confermare la stessa.
- **Configurazione indirizzo root node Domina SMART:** indirizzo del dispositivo configurato con funzione root node nel sistema DOMINA SMART. Premendo il pulsante “Indirizzo Predefinito” l’indirizzo è riportato ai parametri di default 192.168.1.12. L’indirizzo del root node è reperibile mediante l’APP AVE Cloud eseguendo un controllo degli indirizzi dei dispositivi in campo.
- **Configurazione indirizzo centrale antifurto:** indirizzo della centrale antintrusione (gamma AF927) presente sull’impianto. Premendo il pulsante “Indirizzo Predefinito” l’indirizzo è riportato ai parametri di default 192.168.1.11. Dopo ogni modifica è necessario premere il pulsante “Salva” per confermare la stessa.
- **Configurazione indirizzo KNX PRO:** indirizzo del web server KNX al quale si desidera accedere per visualizzare le pagine web da esso generate. L’indirizzo visualizzato è puramente indicativo: l’individuazione dell’indirizzo assegnato al web server KNX è estranea ai prodotti AVE. Premendo il pulsante “Indirizzo Predefinito” l’indirizzo è riportato ai parametri di default 192.168.1.13.

ATTENZIONE: Il touch screen AVE TS-SMARTxx è un visualizzatore di una pagina web generata da un web server KNX. AVE declina ogni responsabilità inerente a prodotti KNX, non di propria produzione, installati sull’impianto.

- **Configura l’indirizzo IP-LAN:** indirizzo dell’indirizzo LAN del dispositivo. Questa funzione è attiva solo se sull’impianto non è utilizzata e configurata la funzione videocitofonica. Nela caso la videocitofonia sia attiva sull’impianto, la connessione verso il supervisore domotico e la centrale antintrusione è possibile solo attraverso la rete dati Wi-Fi. Dopo ogni modifica è necessario premere il pulsante “Salva” per confermare la stessa.
- **Dispositivo principale:** il parametro attivato imposta la postazione interna come dispositivo di comunicazione verso il supervisore domotico (web-server). Se in un impianto sono presenti più di una postazione interna touch screen, questo

parametro deve essere attivo solo su una unità. L'attivazione del parametro su più unità può causare malfunzionamenti dell'impianto.

Informazioni

Pagina di visualizzazione delle informazioni del dispositivo (Ver. sistema operativo, informazioni di rete, ecc...).

4.2.4.6 INTERFACCIAMENTO CON SISTEMA DOMOTICO AVEBUS ED ANTINTRUSIONE

I touch screen possono essere interfacciati con i sistemi domotici AVEBUS e le centrali antintrusione della gamma AF927 mediante rete dati.

Se sull'impianto è configurato un sistema videocitofonico della gamma V44 SMART (IP), la connessione tra il touch screen, il supervisore domotico e la centrale antintrusione avverrà obbligatoriamente attraverso la rete Wi-Fi.

Quanto sopra descritto è necessario per mantenere un alto livello di sicurezza della rete del cliente.

La parte videocitofonica lavorerà, quindi, su una classe di rete differente dai collegamenti verso il sistema domotico ed il sistema antintrusione.

Se, invece, non è presente alcun impianto videocitofonico, il collegamento tra il touch screen, il supervisore domotico e la centrale antintrusione potrà avvenire anche attraverso la rete dati cablata, utilizzando il connettore a bordo dei dispositivi.

I parametri di default dei touch screen sono già impostati per poter colloquiare (se attivati) con il sistema domotico ed il sistema antintrusione.

I parametri di default dei due sistemi sono:

- a. **IMPIANTO DOMOTICO (HOME AUTOMATION):** <http://192.168.1.10>
- b. **IMPIANTO ANTINTRUSIONE:** <http://192.168.1.11>

Dalla pagina di configurazione degli interfacciamenti è sempre possibile ripristinare i parametri di default del sistema.

L'interfacciamento consente:

IMPIANTO DOMOTICO (HOME AUTOMATION) ⁽¹⁾:

- gestire tutte le funzionalità del sistema domotico (luci, dimmer, tapparelle, termoregolazione, ecc...).
- ricevere allarmi provenienti dal sistema domotico, tacitarli, eliminarli.

IMPIANTO ANTINTRUSIONE ⁽¹⁾:

- gestire tutte le funzionalità dell'impianto antintrusione (inserimento, disinserimento, parzializzazione, ecc...).
- ricevere allarmi provenienti dall'impianto antintrusione; contestualmente all'emissione di una segnalazione acustica d'allarme, la barra led comincia a lampeggiare con colorazione rossa.

Nota⁽¹⁾: il touch screen è solo un visualizzatore d'impianto. Tutte le funzionalità e la sicurezza dei sistemi è gestita dal supervisore domotico (web-server) o dalla centrale antintrusione. La mancanza del touch screen non comporta il malfunzionamento dei sistemi domotico ed antintrusione che continueranno a gestire i rispettivi sistemi.

4.2.4.7 ASSOCIAZIONE TELECAMERE IP

Il sistema può visualizzare delle telecamere IP (max 64) se esse sono associate al dispositivo. Accedendo al menu “Sorveglianza” e successivamente premendo il pulsante “Visualizza telecamere IP” è possibile:

- Aggiungere una nuova telecamere IP:
Nome telecamera: nome associato alla telecamera;
Indirizzo RSTP della telecamera;
Aggiungi: pulsante di conferma dell’operazione;
Importa il profilo dalla microSD;
- Modificare i parametri di una telecamere IP già inserita: posizionarsi sul parametro da modificare, effettuare la modifica e premere il pulsante “Salva”.

Elenco telecamere: viene visualizzata la lista delle telecamere associate al dispositivo. La pressione dell’icona di una telecamere consente l’apertura della pagina di visualizzazione delle immagini da essa inviate. Per chiudere la pagina premere il pulsante rosso. La pressione del pulsante raffigurante due frecce consente lo spostamento tra una telecamere e la successiva.

4.3 POSTAZIONE INTERNA DA PORTINERIA

Postazione interna IP da portineria art. VIIP-GUARD

Il dispositivo è un terminale, con monitor 10" e cornetta citofonica, installabile in una portineria per svolgere le funzioni tipiche di questa tipologia d'installazione.

CARATTERISTICHE	
Altezza (mm)	210
Larghezza del prodotto (mm)	356
Profondità del prodotto (mm)	135

CONDIZIONI CLIMATICHE D'UTILIZZO	
Temperatura	0°C – 55°C
Umidità relativa massima	90% a 35°C
Altitudine massima	2000 m s.l.m.
Grado di protezione	IP40
Massa	2350 g

TENSIONE D'UTILIZZO	
Alimentatore (non fornito a corredo)	+24V _{CC}
Switch PoE	48V _{CC}

CORRENTE ASSORBITA IN FUNZIONAMENTO	
Corrente assorbita a riposo @24V _{CC}	100 mA
Corrente assorbita in funzionamento @24V _{CC}	300 mA
Corrente assorbita a riposo @48V _{CC}	60 mA
Corrente assorbita in funzionamento @48V _{CC}	180 mA

CONNESSIONI OUT	
Connettore RJ45	Porta di rete

4.3.1 MENU DI CONFIGURAZIONE

Nella home page del dispositivo è possibile accedere ad un menu di configurazione premendo il pulsante raffigurante tre righe posto nell'angolo in alto a sinistra dello schermo.

Dal menu è possibile effettuare le seguenti operazioni:

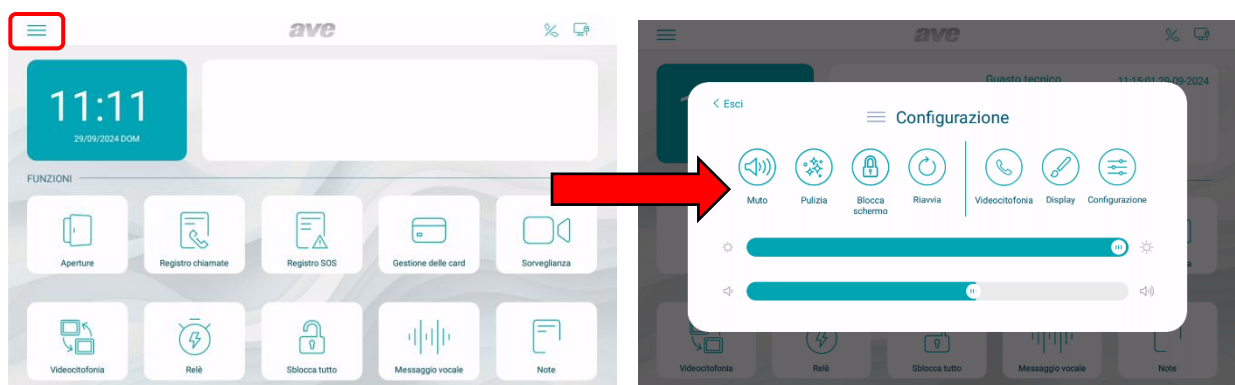

- **Tacitazione:** l'audio ed il microfono del dispositivo vengono inibiti. La funzione di tacitazione attiva è segnalata con un'icona rossa raffigurante un altoparlante, nell'angolo in alto a sinistra del display;
- **Pulizia:** attivazione della funzione di pulizia dello schermo del dispositivo. Con funzione pulizia attiva, il touch screen è inibito per 30 secondi, allo scadere dei quali ogni funzionalità viene ripristinata.

- **Blocca Schermo:** premendo il pulsante, se la funzione è stata abilitata nel menu di configurazione del “Display”, lo schermo touch viene bloccato ed è necessario inserire la password (default 666666) per lo sblocco dello stesso. Se la password inserita è errata per tre volte consecutive, l’inserimento è inibito per 60 secondi.
- **Riavvia:** riavvio del dispositivo.
- **Videocitofonia:** accesso al menu di configurazione della parte videocitofonica del dispositivo. Il significato dei parametri è riportato nell’apposita sezione del presente manuale.
- **Display:** accesso al menu di configurazione del display del dispositivo
- **Luminosità:** scorrendo il cursore verso sinistra la luminosità del display diminuisce, scorrendo il cursore verso destra la luminosità aumenta.
- **Configurazione:** accesso ai parametri avanzati del dispositivo.
- **Volume:** scorrendo il cursore verso sinistra il volume del dispositivo diminuisce, scorrendo il cursore verso destra il volume del dispositivo aumenta.

Nota: all’interno del menu di configurazione, l’accesso ai sottomenu contenenti i parametri più critici è protetto da password.

4.3.2 SIGNIFICATO DEI PARAMETRI DEL MENU’ DI CONFIGURAZIONE

Accedendo dal menu a tendina della home page al menu di configurazione del sistema, sono visualizzati tutti i parametri del dispositivo:

Data ed ora

Menu di configurazione della data e dell’ora del dispositivo. Data ed ora possono essere impostate manualmente oppure, se il dispositivo è collegato ad internet, consentire l’aggiornamento automatico delle stesse. L’aggiornamento automatico di data ed ora inibisce la configurazione manuale delle stesse.

- **Sincronizzazione automatica:** se il dispositivo è connesso ad internet, data ed ora sono automaticamente sincronizzati.
- **Ora legale:** se attivo, il dispositivo effettuerà automaticamente il passaggio da ora solare ad ora legale e viceversa.
- **NTP Server:** server dal quale viene letta l’ora automaticamente (non modificare l’impostazione).
- **Fuso orario:** fuso orario del luogo in cui è installato il dispositivo.
- **Formato 12 ore:** visualizzazione dell’orario mostrato dal dispositivo con formato 12 ore o 24 ore.



Lingua

Menu per la configurazione della lingua di sistema. Scegliere la lingua desiderata e ritornare alla Home page mediante il pulsante ESCI.

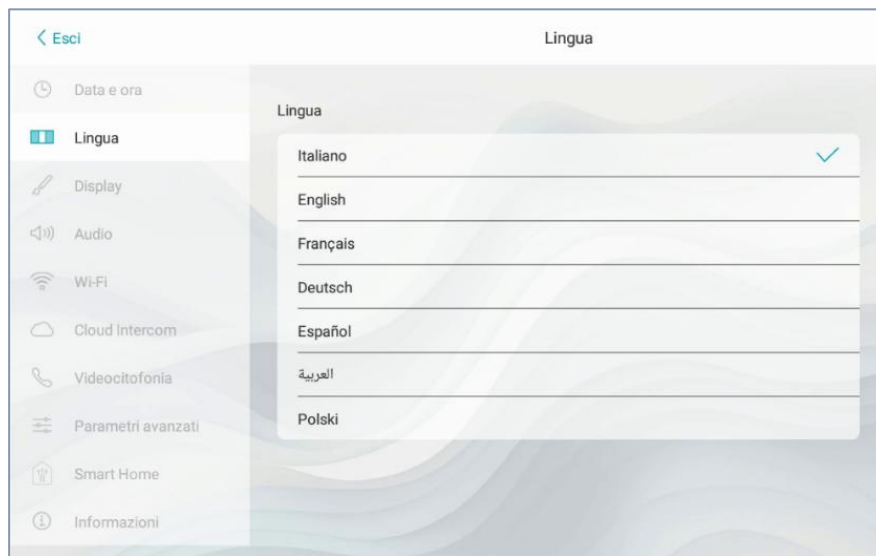

Display

Pagina di configurazione delle impostazioni del display.

- **Luminosità:** scorrendo il cursore verso sinistra la luminosità del display diminuisce, scorrendo verso destra la luminosità del display aumenta.
- **Interfaccia Grafica:** parametri di modifica dell'interfaccia utente.
 - Tema:** il parametro consente la modifica del tema dell'interfaccia utente. Sono disponibili 4 differenti temi che modificano la colorazione del monitor e delle icone lasciando inalterate le loro funzioni.
- **Screensaver:** selezione dell'immagine dello screensaver utilizzata dal dispositivo.
- **Lo screensaver si attiva dopo (sec):** secondi trascorsi i quali si attiva lo screensaver. Premendo i pulsanti "+" e "-" è possibile aumentare o diminuire il tempo.
- **Lo schermo si spegne dopo (min):** secondi trascorsi i quali lo schermo del dispositivo viene spento. I secondi vengono conteggiati dall'accensione dello screensaver.
- **Blocco schermo con Password:** attivazione della funzione blocca schermo contestualmente allo screensaver. La funzione blocca schermo obbliga l'utilizzatore ad inserire la password per sbloccare il dispositivo (la password deve essere impostata nell'apposito menu successivamente riportato).

Audio

Configurazione delle segnalazioni sonore emesse dal dispositivo.

Per tutti i parametri è possibile aumentare o diminuire il volume della segnalazione facendo scorrere il corrispettivo cursore verso sinistra (diminuisce il volume del suono) o verso destra (aumenta il volume del suono).

- **Postazione esterna:** premendo sui pulsanti "+" e "-" è possibile selezionare tra le dieci melodie proposte dal dispositivo, quella emessa quando una chiamata è in arrivo dalla postazione esterna.
- **Altro:** premendo sui pulsanti "+" e "-" è possibile selezionare la melodia che il dispositivo emette con ogni altra segnalazione d'allarme.
- **Chiamata vocale:** volume del tono della conversazione durante la chiamata dalla postazione esterna.
- **Click sullo schermo:** attivazione dell'emissione di un click alla pressione dei pulsanti sullo schermo.

Tono d'errore se il cavo LAN viene disconnesso: attivazione dell'emissione di un suono in caso il cavo di collegamento del dispositivo alla rete dati è disconnesso. È consigliato attivare questa funzione solo in determinati casi dove è necessario un debug sulla funzionalità della rete dati e solo su richiesta dell'assistenza tecnica AVE.

Videocitofonia

Impostazioni delle funzionalità videocitofoniche del dispositivo.

- **Cattura immagine automatica:** acquisizione automatica dell'immagine inviata dalla postazione esterna all'arrivo di una chiamata.
- **Registrazione automatica:** registrazione automatica di una chiamata in arrivo dalla postazione esterna.
- **Sblocco automatico dell'elettroserratura:** funzione "studio medico". Il varco principale (elettroserratura in potenza) viene automaticamente attivato al ricevimento di una chiamata dalla postazione esterna.
- **Sblocco automatico impostato:** il parametro consente l'associazione dello sblocco automatico a determinate fasce orarie.
- **Abilita le chiamate in arrivo da tutti gli edifici:** se attivato, la postazione di portineria sarà abilitata a ricevere chiamate da tutti gli edifici appartenenti alla stessa rete dati.
- **Definisci gli edifici delle chiamate in arrivo:** se il precedente parametro non è attivo, da questo parametro è possibile inserire da quali edifici la postazione di portineria potrà ricevere chiamate. Per far ciò è sufficiente entrare nel parametro e premere il pulsante aggiungi inserendo poi il nome ed il numero dell'edificio che si intende associare (ripetere l'operazione di aggiunta edificio nel caso fossero più di uno). Dallo stesso menu è anche possibile eliminare degli edifici premendo il pulsante "modifica" e seguendo le istruzioni riportate nella pagina.
- **Intercetta chiamate postazioni esterne:** attivazione della funzione di intercettazione delle chiamate in arrivo dalle postazioni esterne. Se il parametro è attivato è possibile configurare una fascia oraria durante la quale la funzione è attiva.
- **Trasferimento di chiamata:** funzione protetta da password (password di default 666666). La funzione consente, quando attivata, di trasferire tutte le chiamate entranti ad un'altra postazione di portineria.
- Attivare il pulsante ed inserire il numero della postazione di portineria alla quale si intende attivare il trasferimento di chiamata.

Parametri avanzati

Menù protetto da password (default 222222). Consente la configurazione di vari parametri di sistema (indirizzo postazione portineria, configurazione home page, modifica password, reset del dispositivo). Per confermare eventuali modifiche ai parametri è necessario premere il pulsante "OK". La modifica di uno o più parametri del menù potrebbe inficiare il corretto funzionamento del sistema.

- **Indirizzo portineria:** da questo pulsante si accede alla pagina di configurazione dei parametri univoci del dispositivo:

N.: numero progressivo della postazione di portineria. Se nell'impianto è presente una sola postazione di portineria, il parametro dovrà essere settato ad 1. Se sono presenti più postazioni, il numero inserito dovrà essere progressivo 1, 2, 3, 4.

Il numero massimo di postazioni di portineria installabili in un impianto è 32, ogni dispositivo dovrà avere un ID univoco.

Modalità Villa: se attivato elimina il parametro "Edificio" dal menu consentendo l'utilizzo del sistema per una singola abitazione o un singolo condominio.

- **Gestione pagina principale:** pagina di configurazione della home page del dispositivo. I parametri presenti in questa pagina “popolano” la Home page.

FUNZIONI

- **Aperture:** attivazione del pulsante per lo sblocco delle elettroserrature dei posti esterni.
- **Registro chiamate:** attivazione del pulsante per accedere al registro delle chiamate videocitofoniche in entrata.
- **Registro SOS:** attivando il parametro, la postazione di portineria è in grado di ricevere segnalazioni SOS provenienti dai TS-SMART presenti negli impianti associati ad essa.
- **Gestione delle card:** attivazione del menu di creazione/cancellazione delle card MIFARE.
- **Sorveglianza:** attivazione del pulsante per la visualizzazione delle telecamere dei posti esterni e di eventuali telecamere IP collegate all’impianto.
- **Videocitofonia:** attivazioni della funzione di intercomunicante verso gli appartamenti associati alla postazione di portineria.
- **Relè:** attivazione del menù dei relè IP ausiliari (art. VIIP-RELAY).
- **Sblocca tutto:** l’abilitazione di questo parametro fa apparire in home page un pulsante di sblocco generale di tutti i varchi associati alla portineria. La funzione è protetta da password (default 666666).
- **Messaggio vocale:** attivazione del pulsante per l’attivazione di una segreteria messaggistica vocale.
- **Note:** l’attivazione del campo note consente l’inserimento di messaggi scritti che saranno visualizzati nell’apposito spazio bianco a fianco del box data ed ora sulla home page.
- **Password:** pagina per la modifica della password utente. Accedere alla password che si desidera modificare, inserire tutti i dati richiesti e premere “OK” per confermare la modifica.
- **Reset:** Premendo il pulsante il dispositivo sarà riportato ai parametri di fabbrica. Due operazioni di reset nell’arco di un minuto eseguono l’hard reset dello stesso cancellando tutte le informazioni in esso contenute.

Informazioni

Pagina di visualizzazione delle informazioni del dispositivo (Ver. sistema operativo, informazioni di rete, ecc...).

4.3.3 FUNZIONALITA’ DEI PULSANTI SUL DISPOSITIVO

Il dispositivo dispone di n.5 pulsanti touch a destra dello schermo.

Attraverso questi pulsanti è possibile gestire le seguenti funzioni:

- CASETTE: ritorno alla Home page
- FRECCIA: ritorno al menu precedente
- VOLUME +: aumento del volume di chiamata
- VOLUME -: abbassamento del volume di chiamata
- CORNETTA: chiamata verso gli interni

Con LCD spento, la pressione di uno dei pulsanti fa attivare lo stesso.

4.3.4 FUNZIONALITA’ DEI PULSANTI SULLO SCHERMO TOUCH

Di seguito sono riportati i significati dei vari menu presenti sulla home page del dispositivo.

Aperture

La postazione da portineria consente l’apertura dei varchi associati all’impianto anche se non è in corso una chiamata.

Le postazioni esterne sono equipaggiate di n.2 relè a bordo (il primo in potenza ed il secondo a contatto pulito), possono essere installati sull'impianto fino a n.2 schede a relè aggiuntive (art. VIIP-RELAY), per un totale di n.6 varchi gestiti per ogni impianto.

Per poter aprire i vari varchi (cancello pedonale, cancello carraio, ecc...) è sufficiente:

1. Accedere al menu premendo il pulsante "Aperture" presente sulla Home page del dispositivo;
2. Attendere la comparsa del nome della postazione esterna richiamata (circa 1 secondo dall'apertura della pagina per consentire di instaurare il colloquio tra i dispositivi);

Se sull'impianto sono presenti più postazioni esterne sarà visualizzata una freccia per consentire lo spostamento tra un dispositivo e l'altro;

3. Premere il pulsante corrispondente al varco che si vuole sbloccare (1-6). I pulsanti hanno il seguente significato:

PULSANTE 1: sblocco elettroserratura in potenza (relè in potenza a bordo della postazione esterna);

PULSANTE 2: sblocco elettroserratura a contatto pulito (relè a contatto pulito a bordo della postazione esterna);

PULSANTE 3: sblocco elettroserratura a contatto pulito (relè ausiliario a contatto pulito, installazione opzionale e non fornito a corredo della postazione esterna);

PULSANTE 4: sblocco elettroserratura a contatto pulito (relè ausiliario a contatto pulito, installazione opzionale e non fornito a corredo della postazione esterna);

PULSANTE 5: sblocco elettroserratura a contatto pulito (relè ausiliario a contatto pulito, installazione opzionale e non fornito a corredo della postazione esterna);

PULSANTE 6: sblocco elettroserratura a contatto pulito (relè ausiliario a contatto pulito, installazione opzionale e non fornito a corredo della postazione esterna);

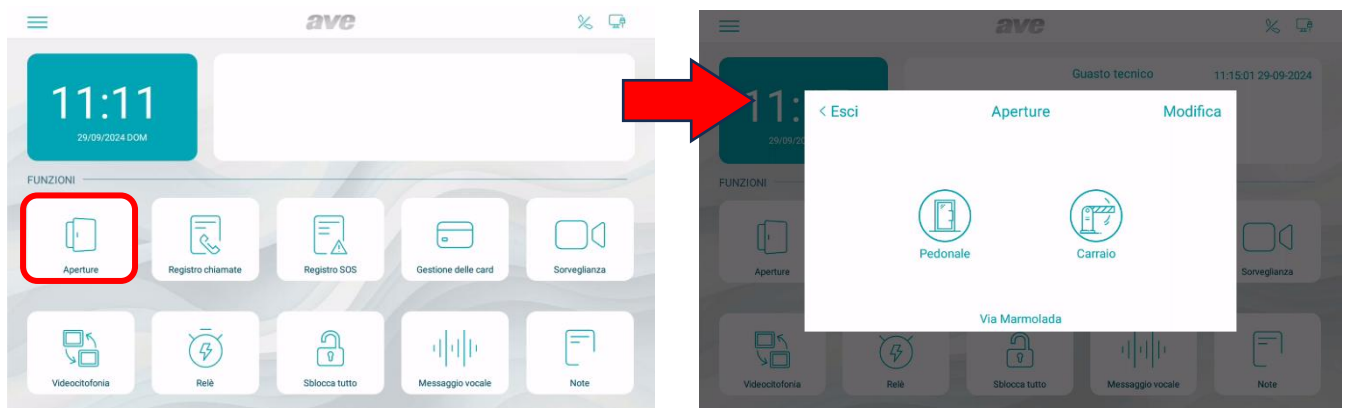

È possibile personalizzare il simbolo e la scritta ad esso sotto riportata premendo il pulsante "Modifica" posto nell'angolo in alto a sinistra della pagina

È, inoltre, possibile personalizzare il nome della postazione esterna premendo sull'etichetta della stessa ed agendo come prima riportato per il nome dei varchi.

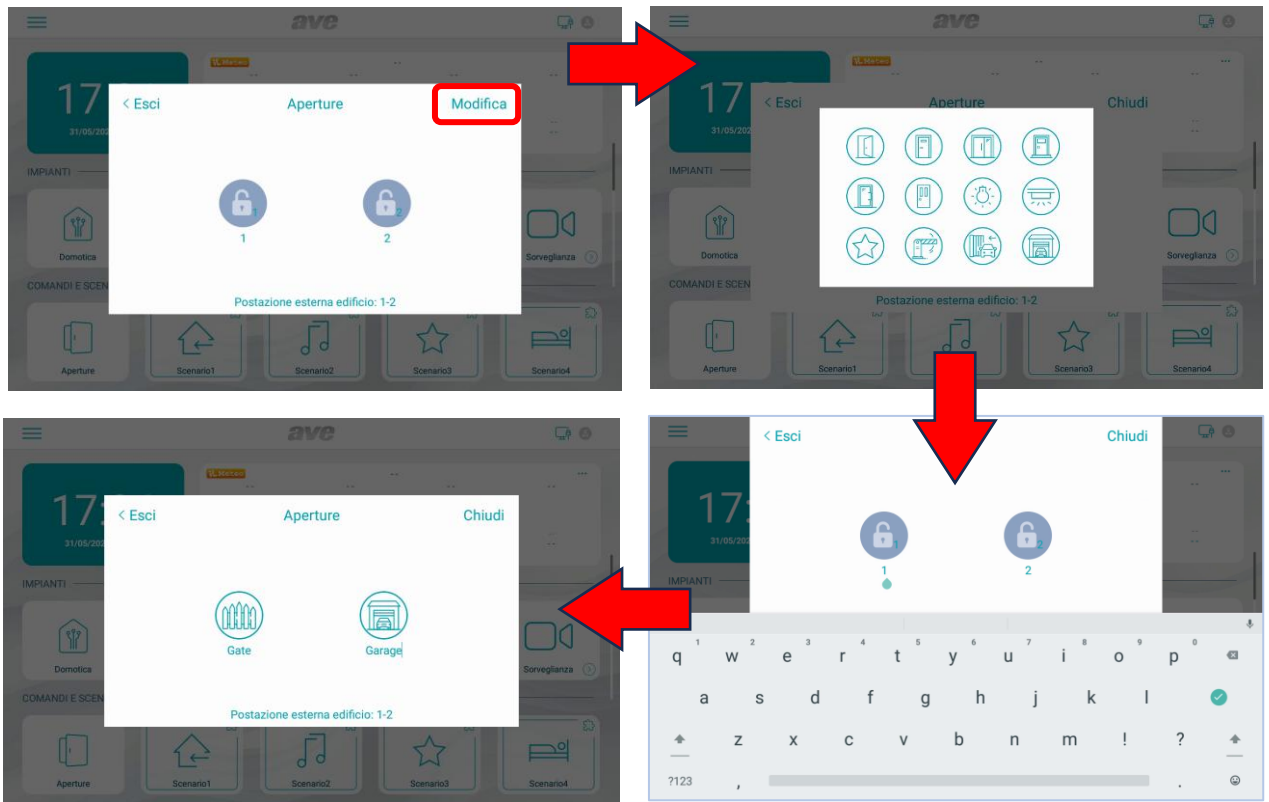

Registro chiamate

Premendo il pulsante si accede al menu dove sono storicizzate tutte le chiamate ricevute. È possibile eliminare tutte le chiamate premendo l'icona raffigurante il cestino oppure è possibile eliminare la singola chiamata effettuando uno swipe verso sinistra della stessa nella lista.

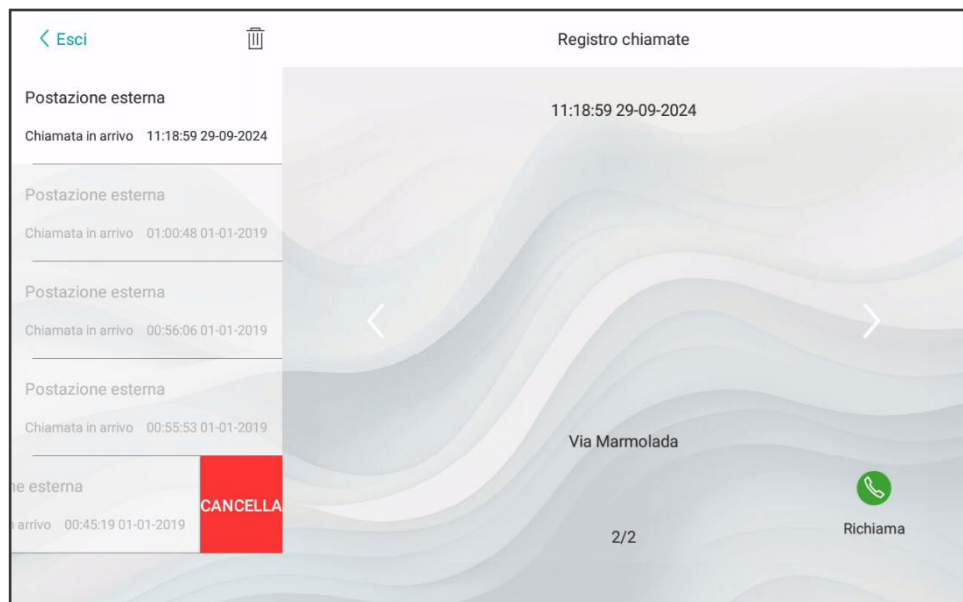

Registro SOS

Accedendo al menu vengono visualizzate le richieste di SOS effettuate dagli appartamenti mediante la pressione dell'apposito pulsante sui touch screen installati. La richiesta di SOS è disponibile per i dispositivi della gamma TS-SMARTxx.

Gestione delle card

Il dispositivo consente la creazione, la verifica e la rimozione di card di tipo utente e sicurezza. Entrando nel menu è possibile:

- Inserimento di una card: dalla schermata visualizzata premere “Dispositivo” e selezionare la postazione esterna alla quale si vuole associare una card (art.44339CHU-MB) oppure un portachiavi tag (art.44339CHU-MT). Avvicinare la card o il tag da programmare al lettore MIFARE della VIIP-GUARD ed attendere l’acquisizione della stessa evidenziata da una segnalazione acustica. Premere il pulsante “Salva” per confermare l’operazione.
- Verifica di una card: avvicinando una card al lettore MIFARE della VIIP-GUARD, il sistema visualizza se la card è associata allo stesso e la tipologia della stessa (utente/sicurezza).
- Cancella singola card: è possibile cancellare una card avvicinando la stessa al lettore MIFARE della VIIP-GUARD. È anche possibile eliminare una card senza esserne fisicamente in possesso digitando il numero seriale della card nel campo “Carta n.” e successivamente premendo il pulsante “Salva”.
- Cancella tutte le card: è possibile eliminare tutte le card associate ad una postazione esterna. Selezionare la postazione esterna mediante il pulsante “Dispositivo”, selezionare la tipologia delle card da eliminare e premere il pulsante “Salva”.

The screenshot displays the 'Gestione delle card' application interface. At the top, there is a navigation bar with a back arrow and the text '< Esci'. Below this, the title 'Gestione delle card' is centered. A secondary navigation bar contains four tabs: 'Inserisci' (which is active and underlined), 'Verifica', 'Cancella singola card', and 'Cancella tutte le card'. The main content area features three input fields: 'Dispositivo:' with the value 'Via Marmolada' and a dropdown arrow; 'Carta n.' with the value '4264168875'; and 'Tipo di carta:' with the value 'Carta utente' and a dropdown arrow. A 'Salva' button is positioned at the bottom right of the form.

Sorveglianza

Il dispositivo VIIP-GUARD consente la visualizzazione di eventuali telecamere IP (con protocollo di comunicazione compatibile), connesse sulla stessa rete dati.

- **Elenco telecamere:** lista delle telecamere precedentemente associate al dispositivo. La pressione dell'icona di una telecamera consente l'apertura della pagina di visualizzazione delle immagini da essa inviate. Per chiudere la pagina premere il pulsante rosso. La pressione del pulsante raffigurante due frecce consente lo spostamento tra una telecamera e la successiva. La pagina aperta sarà automaticamente chiusa dopo 120 secondi.
- **Aggiungi telecamera:** il pulsante consente l'aggiunta di nuove telecamere al dispositivo. I parametri presenti nella pagina consentono le seguenti funzioni:
 - Nome telecamera:** assegnare un identificativo alla telecamera;
 - Indirizzo RSTP della telecamera:** stringa RSTP per la visualizzazione delle immagini della telecamera; la stringa RSTP è da verificare sulla telecamera stessa e non dipende in alcun modo da prodotti AVE;
 - Dispositivi associati:** attivando il parametro è possibile associare la telecamera ad una postazione esterna videocitofonica; in questo modo alla ricezione di una chiamata da una postazione esterna potrà essere visualizzata anche una telecamera aggiuntiva premendo sul pulsante "Freccia";
 - Aggiungi:** pulsante di conferma dell'operazione;
- **Importa il profilo dalla microSD:** permette di importare il profilo di una videocamera da un file salvato su una SD card (non fornita a corredo) inserita nell'apposito slot presente sulla parte posteriore del dispositivo.
- **Modifica telecamera:** consente la modifica dei parametri di una telecamera precedentemente configurata. Posizionarsi sul parametro da modificare, effettuare la modifica e premere il pulsante "Salva".

Nota ⁽¹⁾: è consigliato verificare la compatibilità della telecamera con l'ufficio assistenza tecnica o con la rete vendite AVE.

Videocitofonia

La postazione da portineria VIIP-GUARD consente la chiamata verso gli interni e verso altre portinerie

CHIAMATA INTERCOMUNICANTE

Per poter effettuare una chiamata intercomunicante verso un interno è necessario:

1. accedere al menu premendo i pulsanti “Videocitofonia” e successivamente “Intercomunicante”:

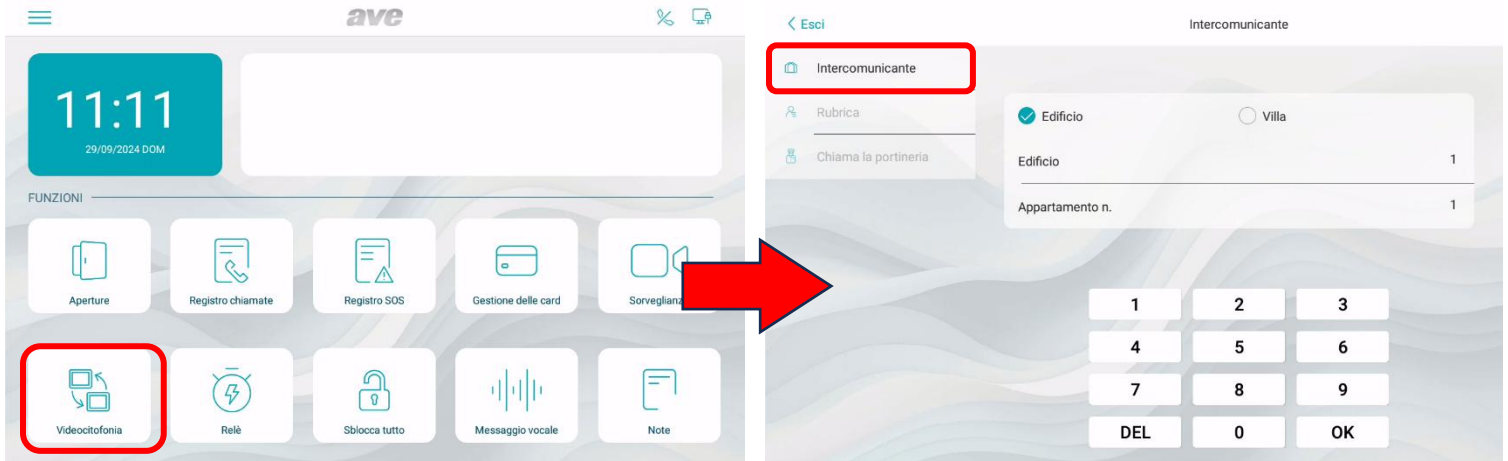

2. Inserire il numero dell'edificio e dell'appartamento della persona che si vuole contattare (es. Edificio 1, appartamento 2).
3. Premere il pulsante “OK” per inoltrare la chiamata.

Oppure selezionare la voce “Villa” ed inserire il numero della stessa

RUBRICA

È possibile creare una rubrica degli interni e di altre portinerie.

Per poter creare una rubrica è necessario premere il pulsante “Aggiungi contatti” e compilare i campi necessari.

MODIFICA I CONTATTI

I contatti inseriti in rubrica possono essere modificati entrando in questo menu.

CHIAMA LA PORTINERIA

Consente di chiamare un'altra portineria inserendo il numero della stessa.

Relè ausiliari

È possibile associare un massimo di 8 relè ad una postazione da portineria. I relè lavorano in modalità monostabile: il tempo di chiusura dei contatti è modificabile attraverso il software di configurazione V44 CONFIG. La gestione “Relè ausiliario privato” necessita:

Per la configurazione e la gestione del dispositivo dalla postazione da portineria VIIP-GUARD:

- Attivare la gestione dei relè ausiliari nel menu: Impostazioni/Parametri avanzati/Gestione pagina principale;
- Nella home page premere sul pulsante “Relè”;
- Premere il pulsante “Aggiungi relè” e compilare tutti i campi (inserire come indirizzo IP quello precedentemente associato al VIIP-RELAY mediante il software di configurazione V44 CONFIG);
- Salvare la configurazione;

Per gestire i relè ausiliari premere sull'icona “Relè”, e premere l'icona corrispondente all'attuazione da attivare.

CARICHI GESTIBILI DAI RELE'

Il dispositivo può gestire i seguenti carichi:

Carico Ohmico (cos 1)	6 A	CFL	1 0 0 W
Lampada incandescente	6 A	Trasformatori elettronici	4 A
Lampada fluorescente	0 , 5 A	Motori	2 A
LED	100 W (verificare che la "inrush current" sia nei limiti descritti)		

Sblocca tutto

Premendo il pulsante è possibile sbloccare tutti i varchi associati all'impianto. L'operazione è possibile solo inserendo la password di sistema (default 666666).

Messaggio vocale

È possibile registrare dei messaggi vocali attraverso questo menu.

Note

Il menu NOTE consente di inserire un messaggio scritto che sarà visualizzato nel riquadro presente in home page.

All'interno del menu è possibile inserire, cancellare o modificare un messaggio scritto.



5. ARTICOLI VARI

5.1 Relè IP art. VIIP-RELAY

Il dispositivo è un modulo IP con n.2 relè monostabili con contatti in uscita N.C. ed N.O.

CARATTERISTICHE	
Altezza (mm)	89
Larghezza del prodotto (mm)	35
Profondità del prodotto (mm)	64,5
Contatti a bordo	2 liberi da potenziale
CONDIZIONI CLIMATICHE D'UTILIZZO	
Temperatura	-10°C – 55°C
Umidità relativa massima	90% a 35°C
Altitudine massima	2000 m s.l.m.
Grado di protezione	IP40 quando installato
Massa	94 g
TENSIONE D'UTILIZZO	
Tensione massima di lavoro	24 V _{CC} con alimentatore ausiliario 48 V _{CC} mediante switch PoE
Assorbimento in esercizio	80 mA @24 V _{CC}
Assorbimento in stand-by	40 mA @24 V _{CC}
Assorbimento in esercizio	50 mA @48 V _{CC} PoE
Assorbimento in stand-by	24 mA @48 V _{CC} PoE
CONNESSIONI IN/OUT	
NC	Contatto normalmente chiuso
COM	Contatto comune
NO	Contatto normalmente aperto
CONNESSIONI (RJ45)	
Collegamento cavo LAN PoE 48Vcc	

La programmazione del dispositivo deve essere eseguita mediante il software di configurazione AVE V44 CONFIG.

Attenzione: è possibile associare una sola funzione (tra quelle di seguito riportate), al dispositivo VIIP-RELAY: non è possibile, quindi configurare, per esempio, il relè n.1 come ripetitore di chiamata ed il relè n.2 come relè ausiliario postazioni esterne. Nel caso si utilizzi l'alimentazione primaria mediante switch PoE, verificare che la somma degli assorbimenti di tutti i dispositivi IP sia inferiore alla corrente massima erogabile dallo switch.

Il dispositivo può essere configurato nelle seguenti modalità:

RELE' AUSILIARIO POSTAZIONI ESTERNE

È possibile installare un numero massimo di due dispositivi (4 relè totali) associati ad una targa esterna IP. I dispositivi devono essere installati sulla stessa rete dati dove risiedono le targhe esterne. Il dispositivo auto-configura il proprio indirizzo IP (indirizzi congrui per l'associazione con le postazioni esterne) e lo stesso non può essere modificato.

Selezionare mediante l'applicativo software:

- Il tempo di chiusura di ciascun relè del dispositivo;
- Funzionalità "Building" o "Villa";
- L' ID al dispositivo (1-32 Building) (1-64 Villa);

Attenzione: affinché il posto esterno videocitofonico sia in grado di comandare i relè VIIP-RELAY è necessario che nella configurazione della postazione esterna dal software V44 CONFIG, siano specificati gli ID dei relè da gestire.

RELE' RIPETIZIONE CHIAMATA

È possibile installare n.1 dispositivo per ogni appartamento. Al relè può essere assegnato un indirizzo IP tale che il TS-SMART possa individuarlo mediante la rete LAN. L'associazione del relè ad un appartamento è configurabile attraverso il software di configurazione V44 CONFIG: il relè dovrà avere lo stesso indirizzo di appartamento della postazione interna.

Il relè attua il carico ad esso associato quando una chiamata giunge alla postazione interna dell'appartamento al quale è associato. La chiusura dei relè segue l'andamento di seguito riportato.

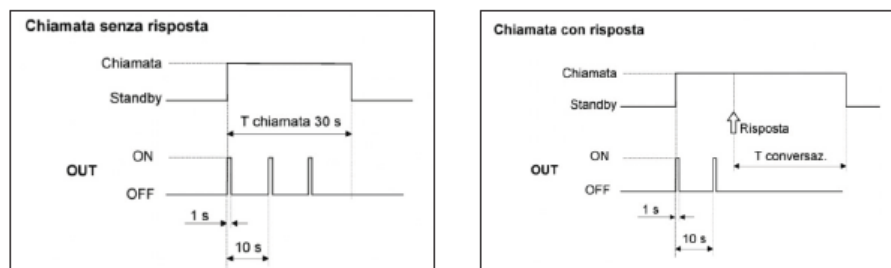

RELÈ AUSILIARIO PRIVATO

La funzione è disponibile solo in associazione ai monitor TS-SMART7, TS-SMART10, TS-SMART18; è possibile associare un massimo di 8 relè ad un appartamento. I relè lavorano in modalità monostabile: il tempo di chiusura dei contatti è modificabile attraverso il software di configurazione V44 CONFIG. La gestione "Relè ausiliario privato" necessita:

- Con impianto videocitfonico V44 SMART presente: al relè deve essere assegnato un indirizzo IP tale che il TS-SMART possa individuarlo mediante la rete Wi-Fi alla quale è associato.
- Senza impianto videocitfonico V44SMART: al relè può essere assegnato un indirizzo IP tale che il TS-SMART possa individuarlo o mediante la rete LAN cablata oppure mediante la rete Wi-Fi alla quale è associato.

Per la configurazione e la gestione del dispositivo da touch screen TS-SMARTxx:

- Attivare la gestione dei relè ausiliari nel menu: Impostazioni/Parametri avanzati/Gestione pagina principale;
- Nella home page premere sul pulsante "Relè";
- Premere il pulsante "Aggiungi relè" e compilare tutti i campi (inserire come indirizzo IP quello precedentemente associato al VIIP-RELAY mediante il software di configurazione V44 CONFIG);
- Salvare la configurazione;

Per gestire i relè ausiliari premere sull'icona "Relè", e premere l'icona corrispondente all'attuazione da attivare.

CARICHI GESTIBILI DAI RELE'

Il dispositivo può gestire i seguenti carichi:

Carico Ohmico (cos 1)	6 A	CFL	100 W
Lampada incandescente	6 A	Trasformatori elettronici	4 A
Lampada fluorescente	0,5 A	Motori	2 A
LED	100 W (verificare che la "inrush current" sia nei limiti descritti)		

5.2 Switch PoE 48V_{CC} art. VIIP-SPOE

Il prodotto è uno switch di rete PoE 48V_{CC}. Il dispositivo combina le funzionalità di uno switch e di una fonte di alimentazione.

Il dispositivo è dotato di n.8 porte di rete, n.2 porte Uplink e porta di connessione SFP utilizzabile con connettere un convertitore di segnale (es- fibra ottica).

Protocollo di comunicazione utilizzato: IEEE 802.3/ IEEE802.3u/x IEEE 802.3af/at

CARATTERISTICHE	
Altezza (mm)	46
Larghezza del prodotto (mm)	200
Profondità del prodotto (mm)	120
CONDIZIONI CLIMATICHE D'UTILIZZO	
Temperatura	-5°C – 55°C
Umidità relativa massima	90% a 35°C
Altitudine massima	2000 m s.l.m.
Grado di protezione	IP20
Massa	1,8 Kg
TENSIONE D'UTILIZZO	
Tensione massima di lavoro	100/230 V _{AC}
Assorbimento in esercizio	<120 W
CONNESSIONI OUT	
Porte di uscita	n.8 10/100/1000 Mbps
Porte Uplink	n.2 10/100/1000 Mbps
Porte SFP	n.1 porta
Potenza massima in uscita	Totale 120 W
Potenza massima in uscita	Per porta 30 W
S-V Connector	S= standars 100m V= VLAN mode

6. INSTALLAZIONE DELLE POSTAZIONI ESTERNE

Le postazioni esterne "mod. Villa" (art. VIIP-PE1, VIIP-PE2, VIIP-PE4) possono essere installate su colonnine di forma quadrata/rettangolare con lato avente dimensione di almeno 100mm.

Di seguito sono riportate le dime di foratura del pilastro per l'installazione con piastra di supporto VI-BOX3C o con tettuccio parapigioggia VI-RPBOX3.

N.B.

Nell'installazione all'interno di una colonnina è sempre necessario installare la scatola da incasso art. VI-BOX3N.

6.1 Installazione con piastra di supporto postazione esterna

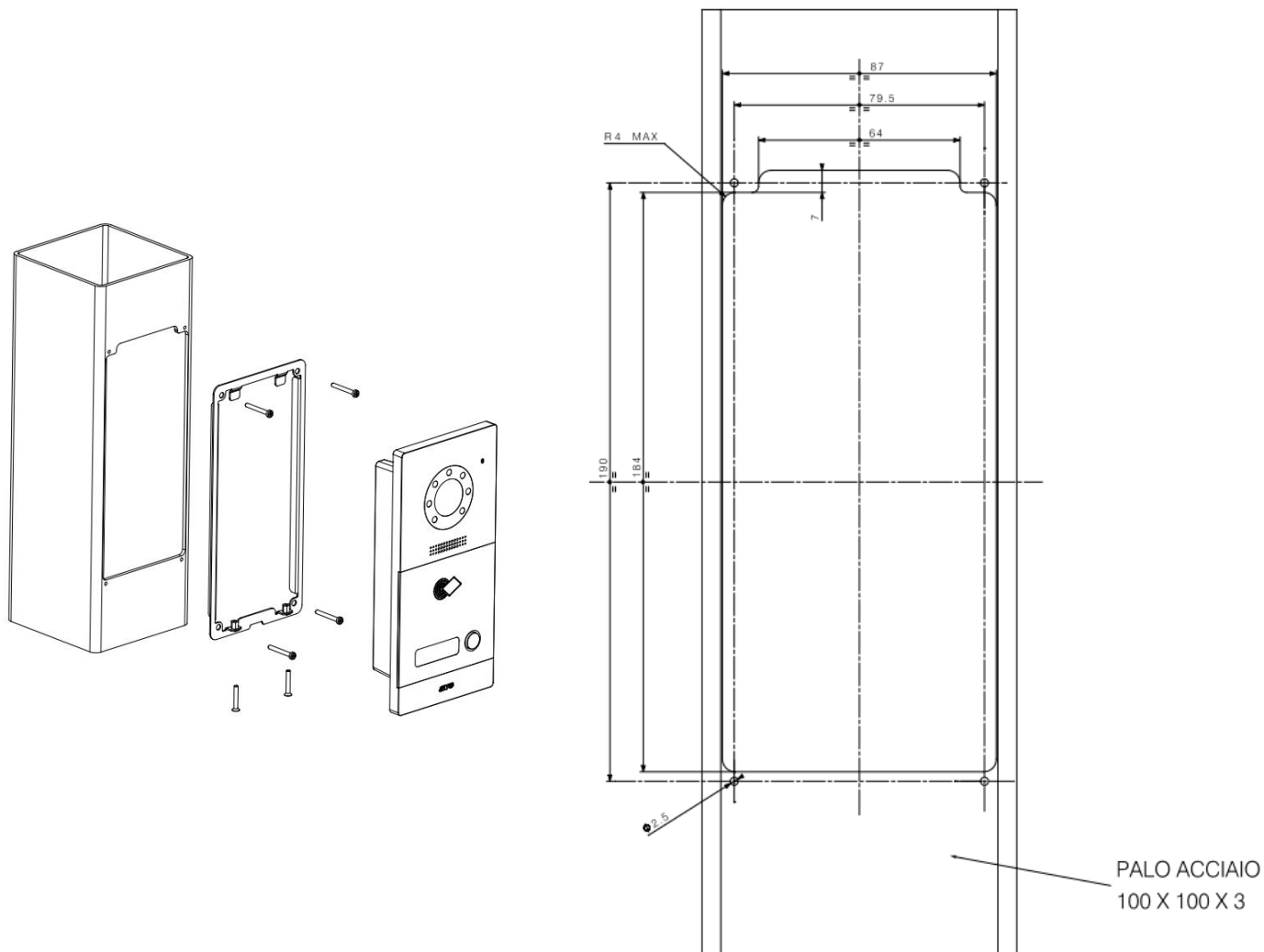

6.2 Installazione con tettuccio parapigioggia

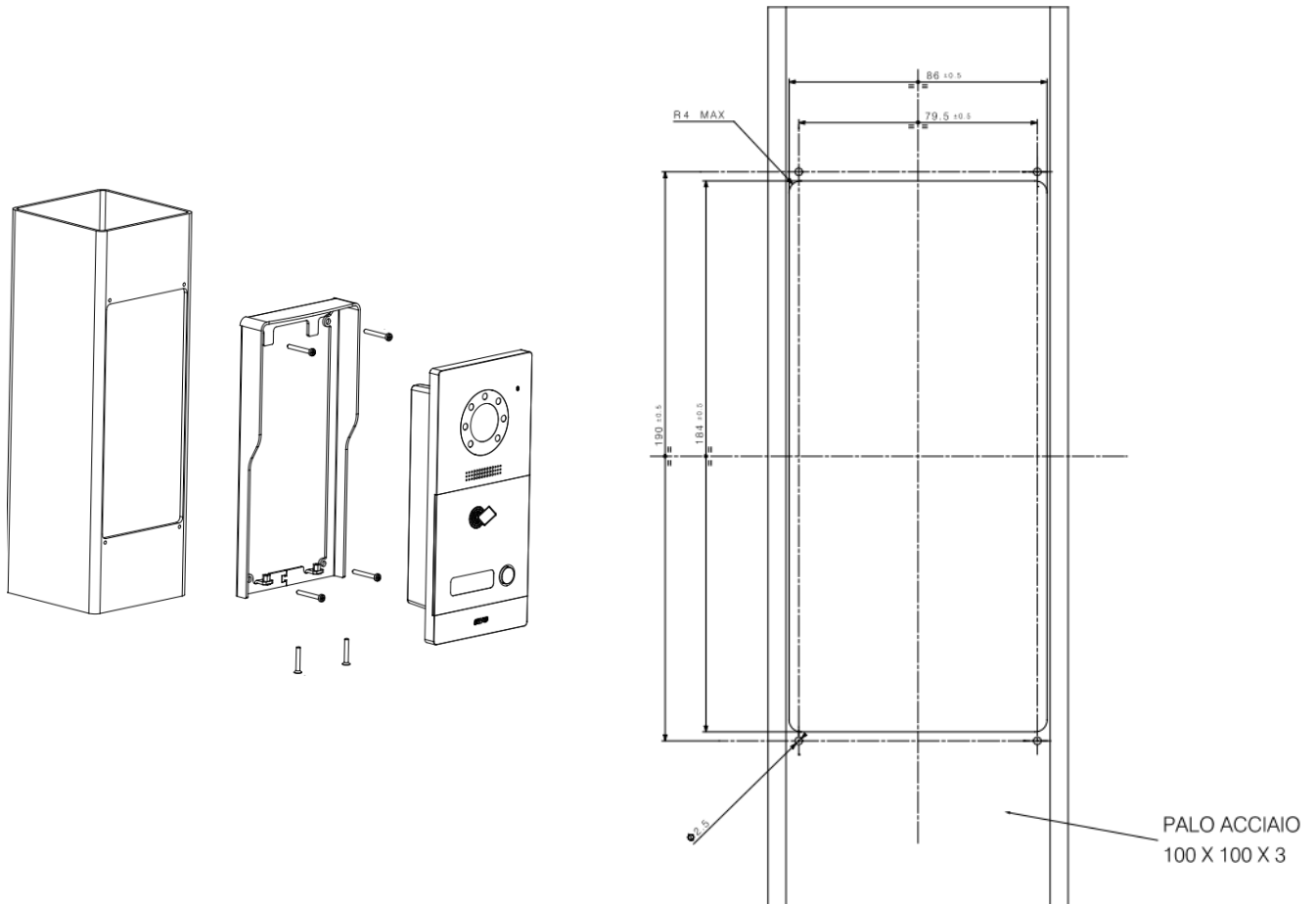

É possibile accoppiare più scatole VI-BOX3N sia orizzontalmente che verticalmente.

Il numero massimo di scatole accoppiabili è:

INSTALLAZIONE ORIZZONTALE: n.5 scatole VI-BOX3N

INSTALLAZIONE VERTICALE: n.5 scatole VI-BOX3N

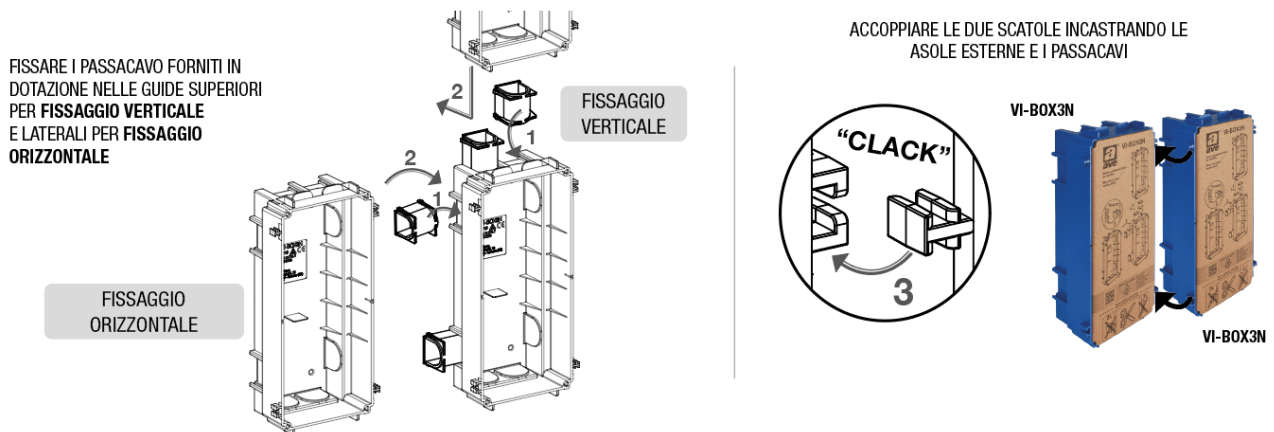

Verificare con la rete vendite la disponibilità di tettucci parapigioggia per installazioni oltre le tre unità orizzontali e due unità verticali.

7. CONFIGURAZIONE DELLE CARD/TAG MIFARE

7.1 Programmazione delle card/tag

Il sistema consente la gestione del relè principale delle postazioni esterne (art.VIIP-PE1, VIIP-PE2, VIIP-PET7) mediante l'utilizzo di card con tecnologia MIFARE (art. 44339CHU-MB o 44339CHU-MT).

Le postazioni esterne art. VIIP-PE4 e VI-PEAUX non supportano la funzione di lettura/programmazione card.

Il numero massimo di card gestite è 200 (n.1 MASTER + n.199 SLAVE).

Le card disponibili sono di due tipologie:

- card MASTER: è la card d'impianto attraverso la quale è possibile generare altre card. Per creare le card UTENTE è necessario aver creato un card MASTER.
- card UTENTE: sono le card da consegnare ai clienti e che verranno utilizzate per l'apertura del varco

7.2 Creazione della card MASTER

La procedura per creare una card MASTER è di seguito riportata:

- Scollegare l'alimentazione dalla postazione esterna;
- Attendere 30 secondi e ricollegare l'alimentazione;
- Entro 60 secondi dalla riaccensione del dispositivo, avvicinare una card (art. 44339CHU-MB) vergine al lettore di card posto sulle postazioni esterne (identificato dall'apposito logo sul fronte del dispositivo) ed attendere un "beep" lungo di conferma.

PROGRAMMAZIONE CARD MASTER

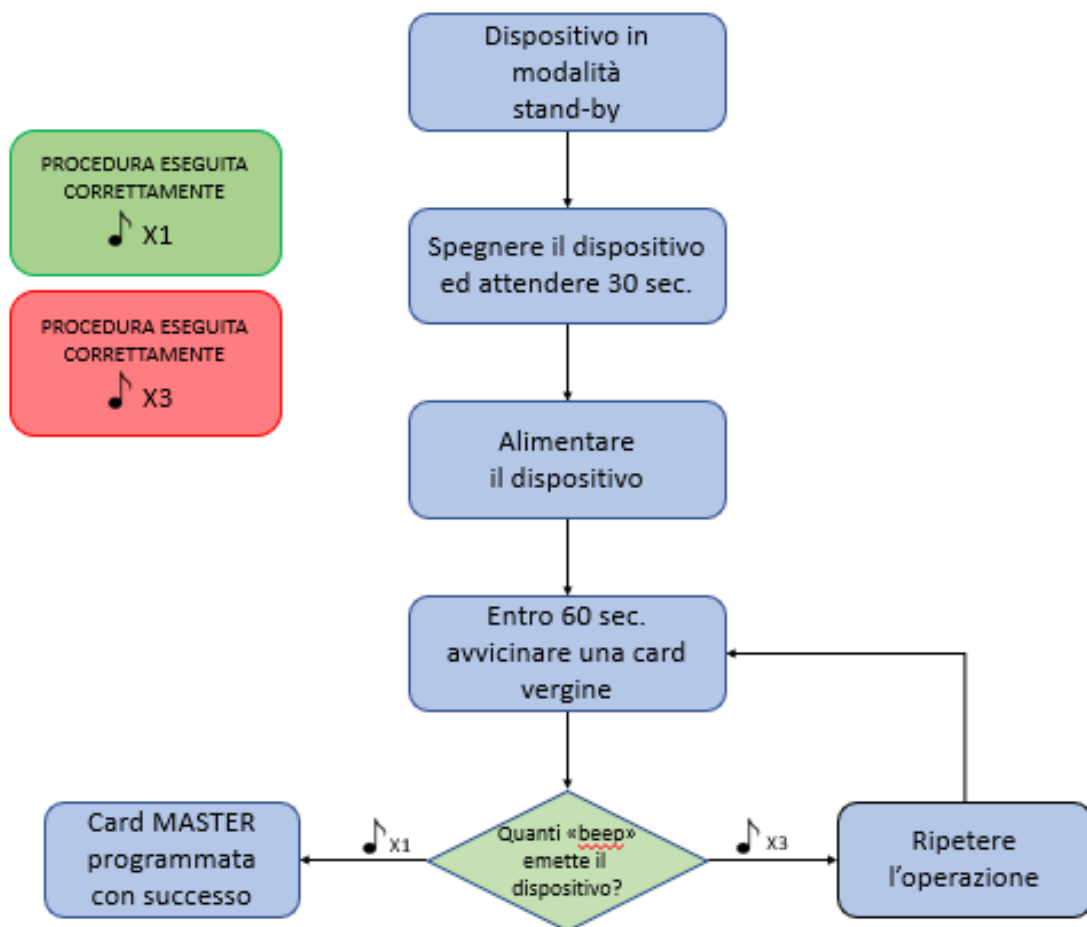

7.3 Accesso al menu di Registrazione delle card

Il sistema consente la gestione (programmazione e cancellazione) di card utente.

Per accedere a tali funzioni è necessario entrare nel menu di registrazione e selezionare l'operazione da eseguire.

La procedura per accedere al menu di Registrazione delle card è la seguente:

- a. In modalità Stand-by (sistema a riposo) avvicinare la card MASTER dell'impianto al lettore di card posizionato sulla postazione esterna: il dispositivo emetterà un "beep" di conferma.

ACCESSO AL MENU' REGISTRAZIONE CARD

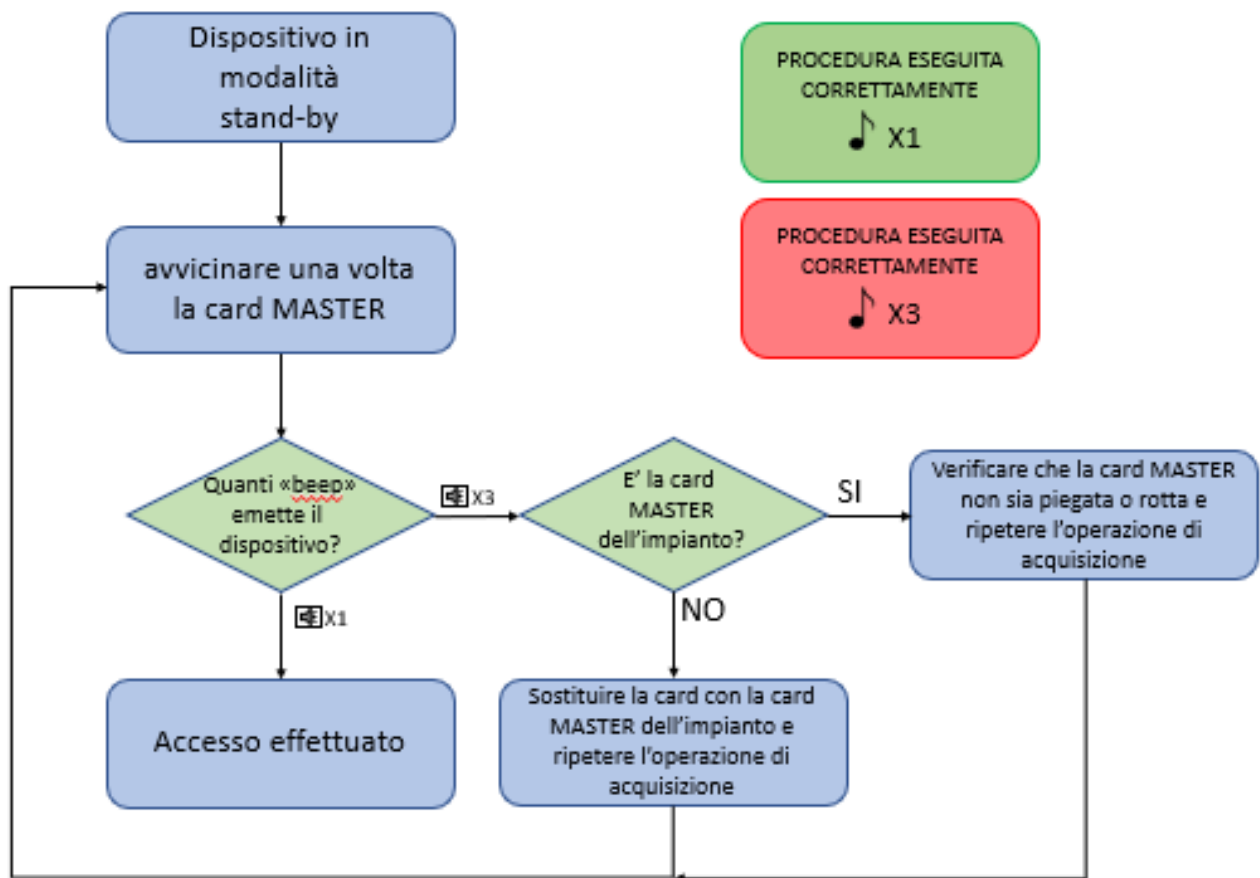

7.4 Creazione card UTENTE

La procedura per creare una card Utente è di seguito riportata:

- Dal menu Registrazione card avvicinare **una volta** la card MASTER dell'impianto al lettore di card posizionato sulla postazione esterna. La postazione esterna emetterà un "beep" di conferma dell'entrata in modalità "Creazione card utenti";
- Entro 15 secondi avvicinare una card vergine al lettore ed attendere un "beep" di conferma dell'operazione avvenuta. Procedere con le altre card da associare;
- Se non vengono eseguite operazioni per 15 secondi il sistema esce dalla procedura di programmazione card utenti.
- Alla fine della procedura avvicinare la card MASTER per uscire dal menu di programmazione.

PROCEDURA DI CREAZIONE CARD UTENTE

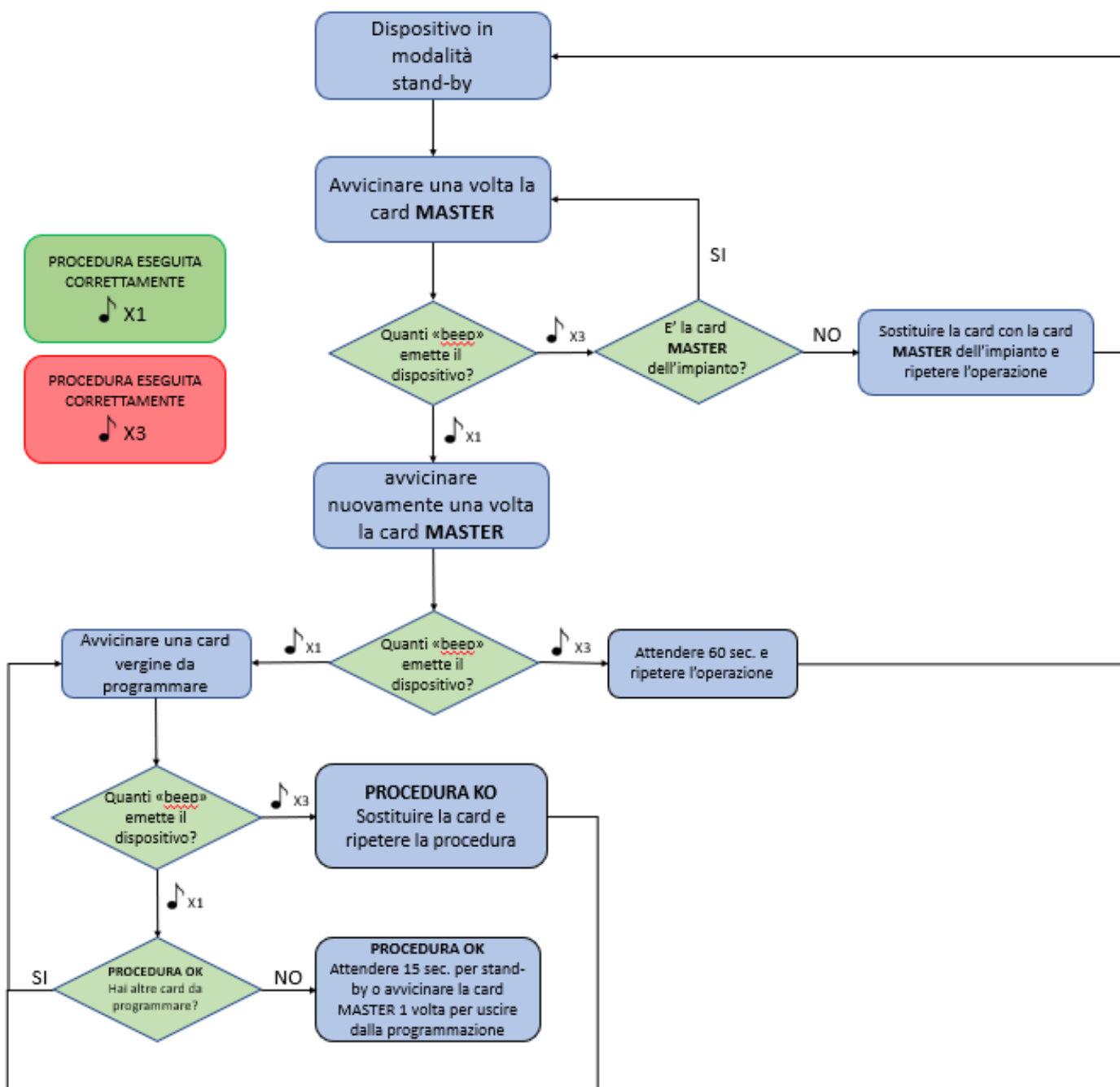

7.5 Cancellazione di una card UTENTE

La procedura per cancellare una card Utente è di seguito riportata:

- Dal menu Registrazione card avvicinare **due volte** la card MASTER dell'impianto al lettore di card posizionato sulla postazione esterna. La postazione esterna emetterà due "beeps" di conferma dell'entrata in modalità "cancellazione card utenti";
- Entro 15 secondi avvicinare la card da cancellare al lettore della postazione esterna. Se l'operazione è andata a buon fine il dispositivo emetterà un "beep" di conferma e si predisporrà per una nuova cancellazione;
- Se non vengono eseguite operazioni per 15 secondi il sistema esce dalla procedura di programmazione card utenti.
- Alla fine della procedura avvicinare la card MASTER per uscire dal menu di programmazione.

PROCEDURA DI CANCELLAZIONE CARD UTENTE

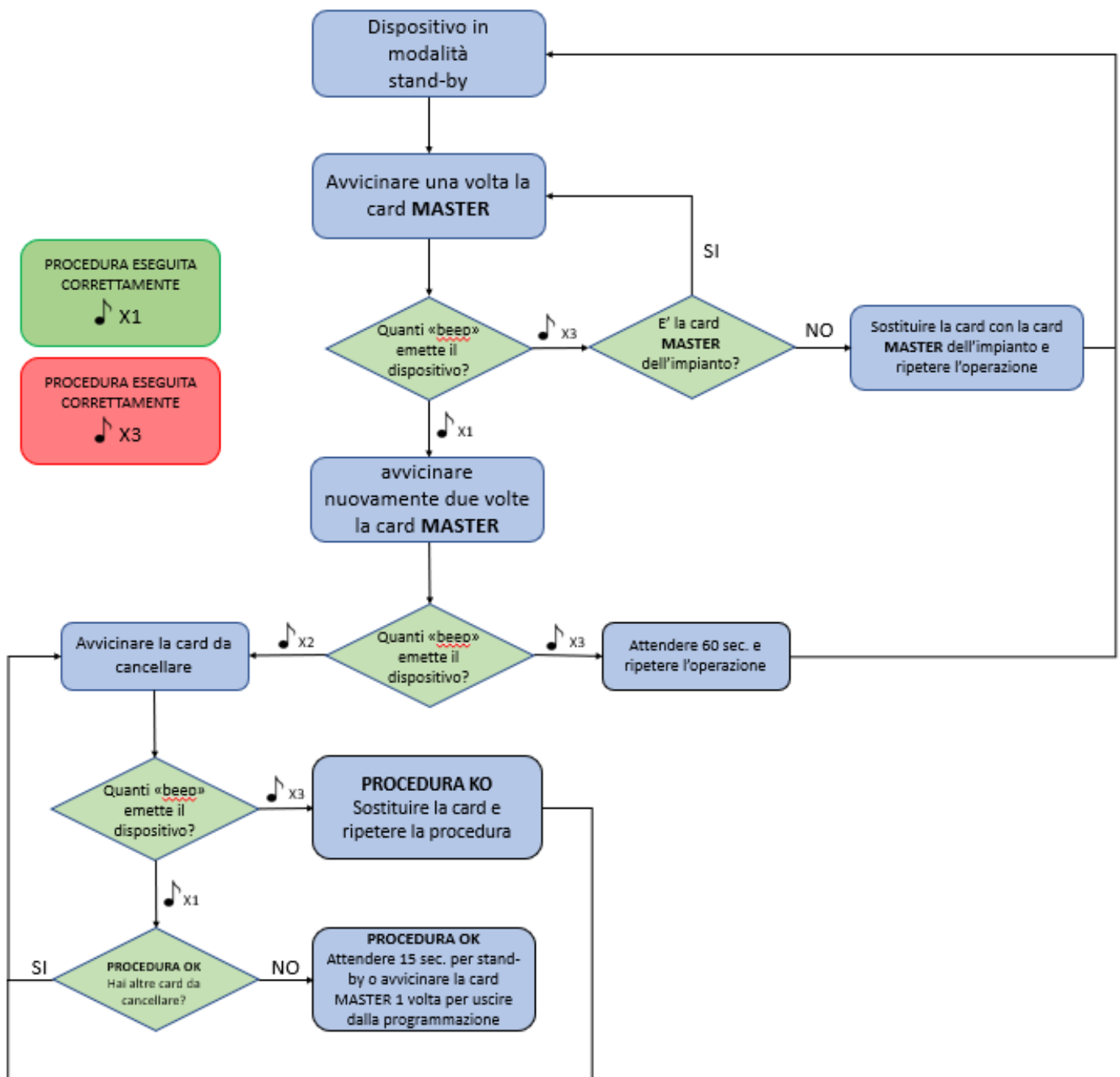

7.6 Creazione di un duplicato di card MASTER

La procedura per la creazione di più card MASTER è di seguito riportata:

- Dal menu Registrazione card avvicinare **tre volte** la card MASTER dell'impianto al lettore di card posizionato sulla postazione esterna. La postazione esterna emetterà tre segnalazioni sonore di conferma dell'avvenuto accesso alla modalità "Creazione multipla card MASTER";
- Entro 15 secondi avvicinare una card vergine al lettore ed attendere una segnalazione sonora di conferma dell'operazione avvenuta. Procedere con le altre card da associare;
- Se non vengono eseguite operazioni per 15 secondi il sistema esce dalla procedura di programmazione card utenti.
- Alla fine della procedura avvicinare la card MASTER per uscire dal menu di programmazione.

PROCEDURA DI DUPLICAZIONE CARD MASTER

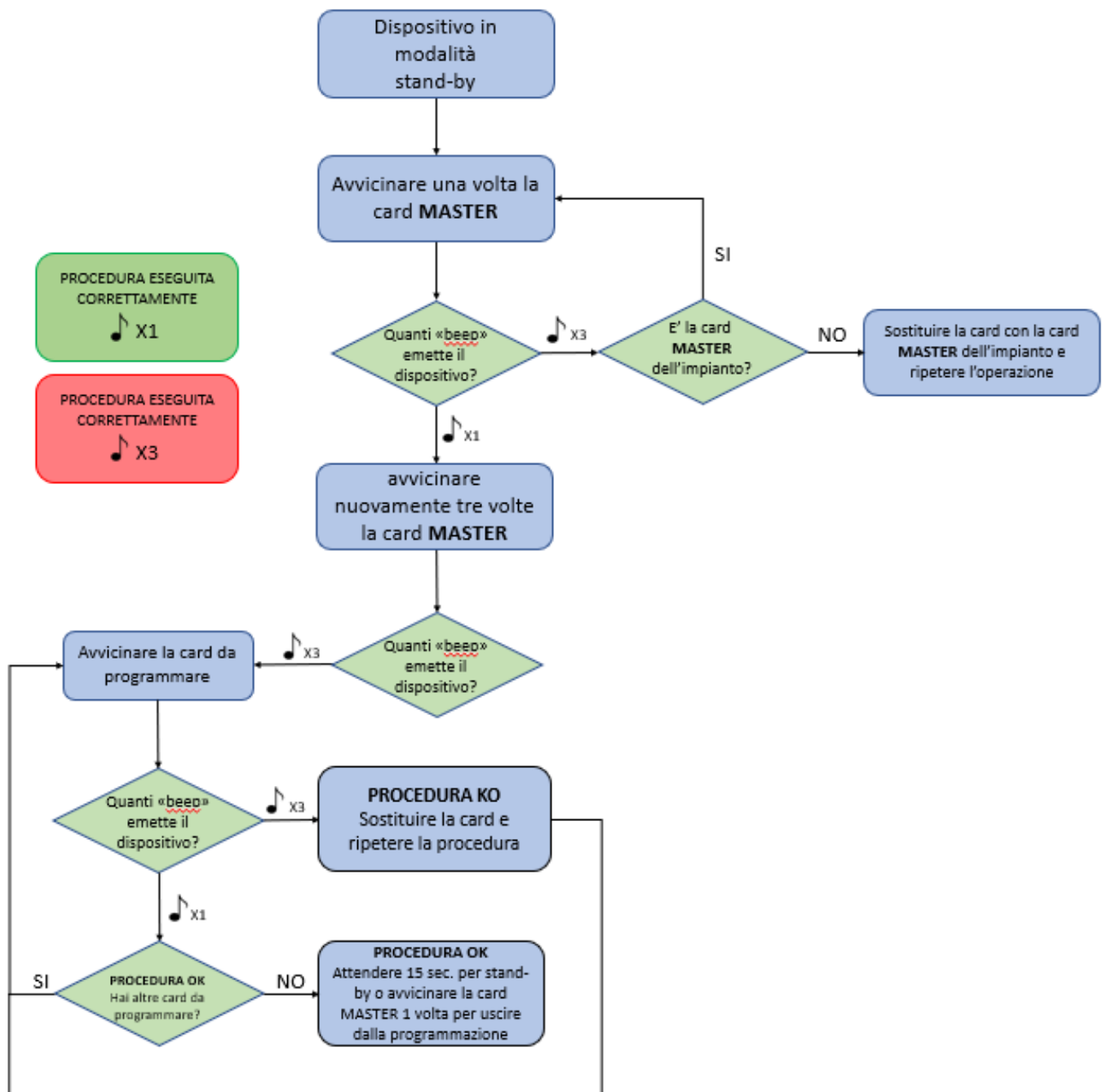

7.7 Cancellazione di tutte le card MASTER

La procedura per cancellare tutte le card MASTER è di seguito riportata:

- Dal menu Registrazione card avvicinare **quattro volte** la card MASTER dell'impianto al lettore di card posizionato sulla postazione esterna. La postazione esterna emetterà quattro segnalazioni sonore di conferma dell'entrata in modalità "cancellazione card utenti";
- Entro 15 secondi avvicinare la card da cancellare al lettore della postazione esterna. Se l'operazione è andata a buon fine il dispositivo emetterà un segnale sonoro di conferma e si predisporrà per una nuova cancellazione;
- Se non vengono eseguite operazioni per 15 secondi il sistema esce dalla procedura di programmazione card utenti.
- Alla fine della procedura avvicinare la card MASTER per uscire dal menu di programmazione.

PROCEDURA DI CANCELLAZIONE CARD MASTER

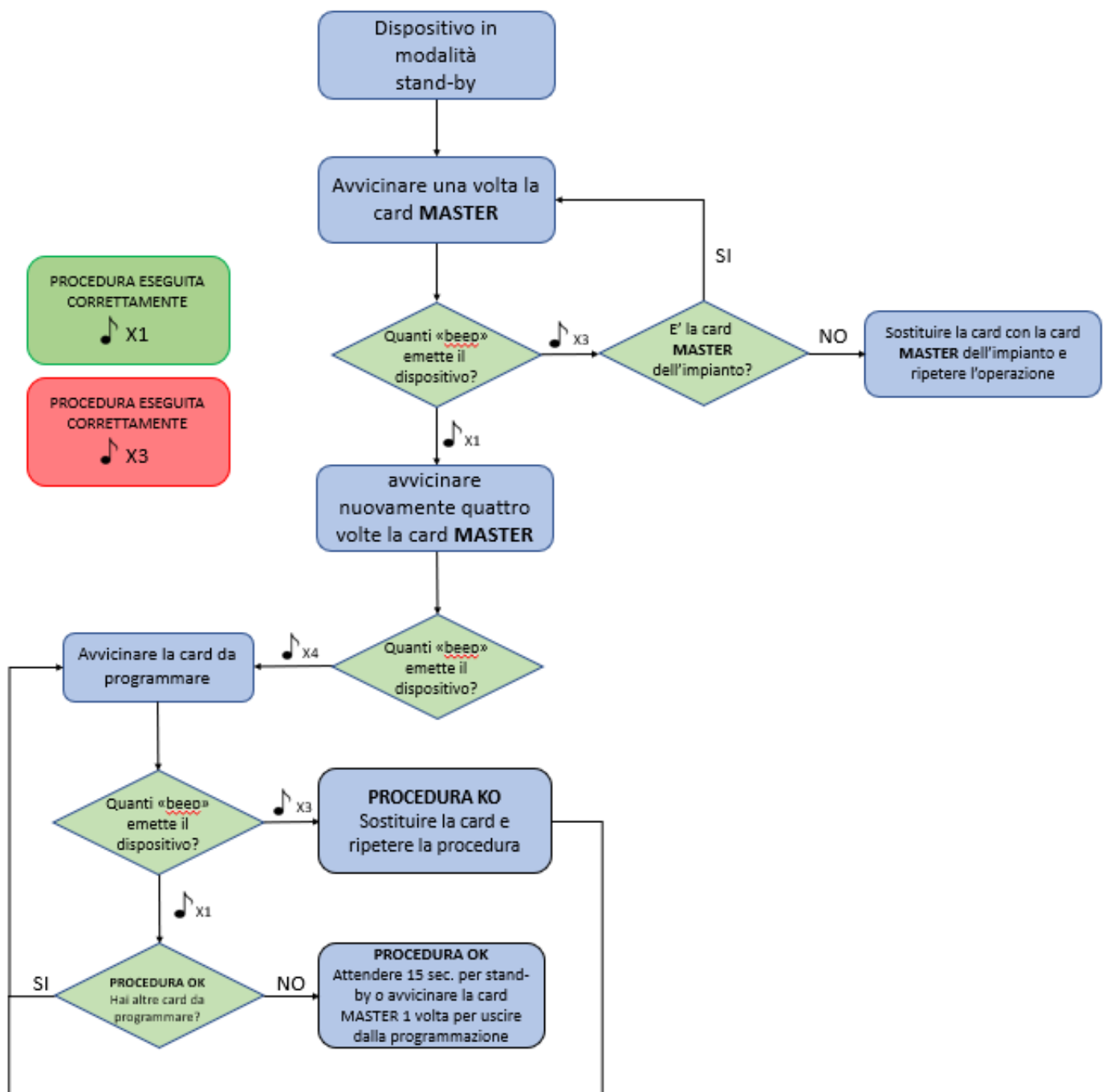

7.8 Cancellazione di tutte le card UTENTE

La procedura per cancellare tutte le card Utente è di seguito riportata:

- Dal menu Registrazione card avvicinare **cinque volte** la card MASTER dell'impianto al lettore di card posizionato sulla postazione esterna. La postazione esterna emetterà dieci segnalazioni sonore di conferma dell'entrata in modalità "cancellazione card utenti";
- Se la procedura è andata a buon fine la postazione esterna emetterà un
- A segnalazione sonora e tornerà in modalità Stand-by.
- Se la procedura non è andata a buon fine la postazione esterna emette tre segnalazioni sonore e ritorna in modalità Stand-by;
- Se non vengono eseguite operazioni per 15 secondi il sistema esce dalla procedura di programmazione card utenti.
- Alla fine della procedura avvicinare la card MASTER per uscire dal menu di programmazione.

PROCEDURA DI CANCELLAZIONE DI TUTTE LE CARD UTENTE

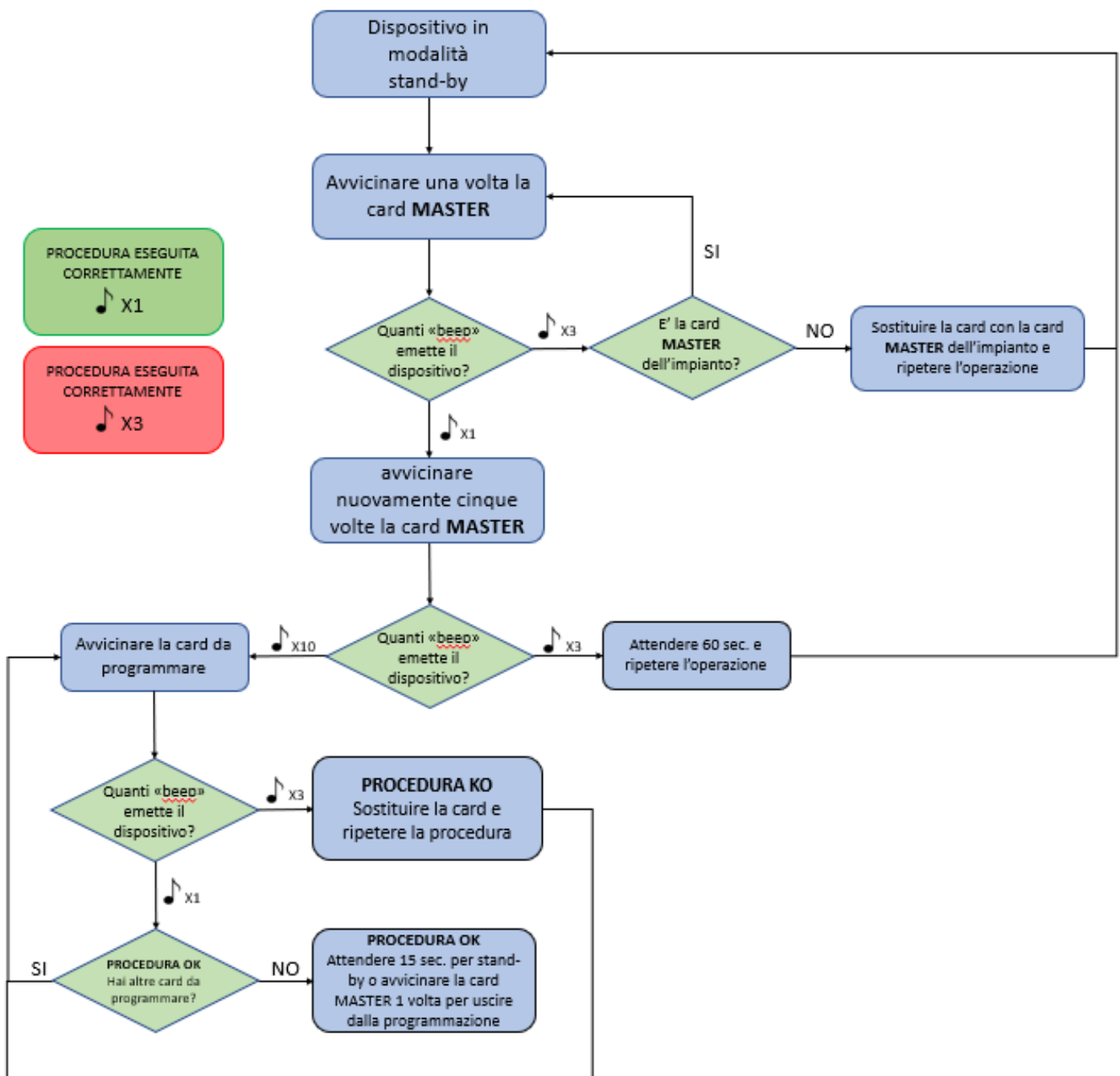

8. FUNZIONAMENTO DEL SISTEMA

8.1 Chiamata da una postazione esterna

Premendo su uno dei pulsanti delle postazioni esterne viene attivata la chiamata al corrispettivo posto interno.

- Se l'impianto è libero la chiamata verrà inoltrata alla corrispettiva postazione interna selezionata
- Se l'impianto è occupato da un'altra chiamata la postazione esterna emetterà tre segnalazioni sonore per avvisare che la linea è occupata. Attendere qualche istante e ripetere l'operazione.

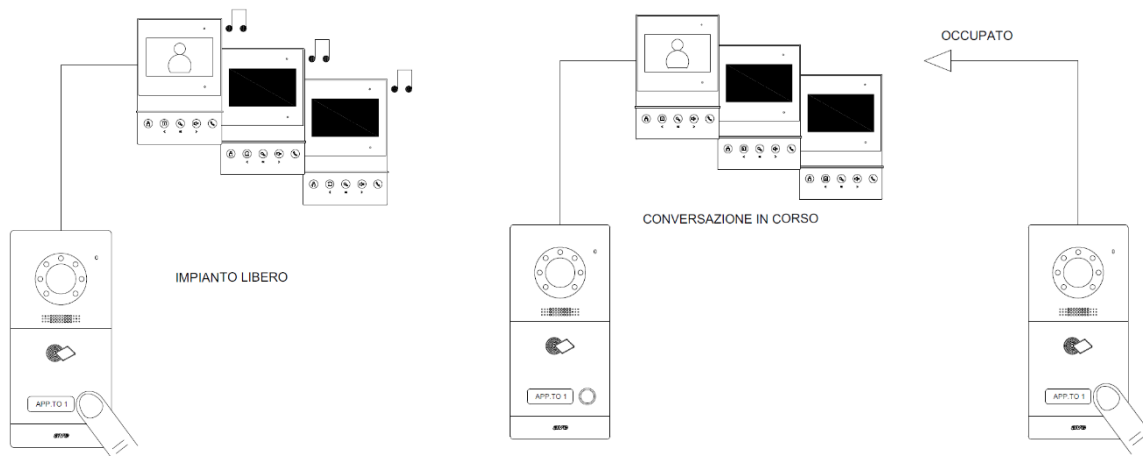

Il sistema IP consente la chiamata contemporanea di più interni da postazioni esterne differenti.

ATTENZIONE: se il pulsante di chiamata è mantenuto premuto per più di 2 secondi, la chiamata viene cancellata. Questo comportamento è una caratteristica del sistema atta ad evitare che malintenzionati possano bloccare il sistema mantenendo premuto un pulsante con un "corpo estraneo".

Per avviare una chiamata dalla postazione esterna con LCD è necessario:

- a. Modalità lista nomi: premere sul nome corrispondente all'interno desiderato; per spostarsi da una pagina all'altra premere sulle frecce posizionate sulla parte superiore dello schermo;
- b. Modalità tastiera numerica: inserire il numero dell'interno desiderato (se conosciuto) e premere il pulsante cornetta. Se l'interno da digitare non è conosciuto è possibile visualizzare la lista degli interni premendo il pulsante "figura" (posto nella parte superiore dello schermo), scorrere la lista degli interni e selezionare quello desiderato.

8.2 Risposta ad una chiamata

Alla ricezione di una chiamata da una postazione esterna, il sistema si comporta nei seguenti modi:

- a. Touch Screen 4,3" (art. VIIP-PIT4B): accensione dell'LCD del dispositivo con visualizzazione della telecamera del posto esterno da cui è partita la chiamata. Per rispondere alla chiamata premere il pulsante "cornetta".
- b. Cornetta (art. VIIP-PICAB): emissione del tono di chiamata in corso. Per rispondere alla chiamata alzare la cornetta.
- c. TS-SMART (7", 10", 18"): accensione dell'LCD del dispositivo con visualizzazione della telecamera del posto esterno da cui è partita la chiamata. Per rispondere alla chiamata premere il pulsante "cornetta".

Rispondendo ad una chiamata, la suoneria di tutte le altre postazioni interne aventi lo stesso indirizzo cessa di squillare.

Se in un appartamento sono installate più postazioni interne, il sistema si comporterà nel seguente modo: tutte le postazioni interne installate (verso le quali è stata inoltrata la chiamata) iniziano a suonare e tutti gli LCD dei dispositivi si accendono e visualizzano la telecamera della postazione videocitofonica chiamante.

Rispondendo ad una chiamata da un dispositivo, sarà instaurata una conversazione verso di esso; tutte le altre postazioni interne smetteranno di squillare.

8.2.1 Significato dei pulsanti dei TS-SMARTxx

Di seguito sono riportati i significati dei pulsanti della schermata di chiamata:

POSTAZIONE ESTERNA: dispositivo dal quale è stata inoltrata la chiamata
22: secondi mancanti al termine della

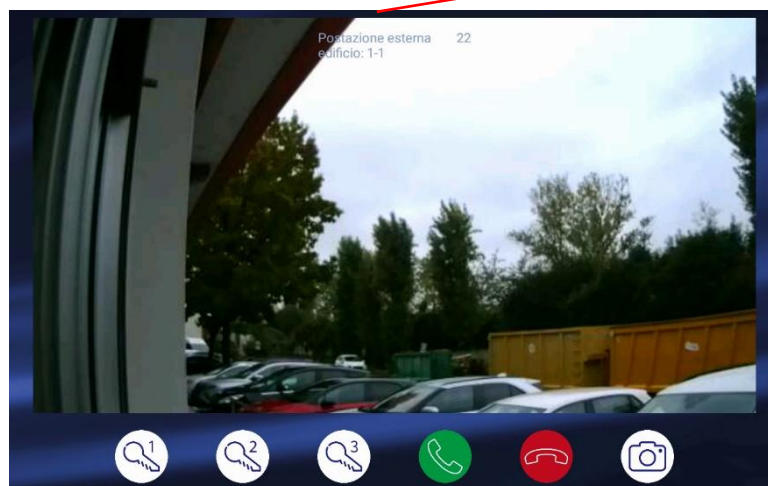

PULSANTE CHIAVE 1: chiusura relè in potenza
(es. cancelletto pedonale)
PULSANTE CHIAVE 2: chiusura relè a contatto pulito (es. cancello carraio)
PULSANTE CHIAVE 3: chiusura relè ausiliario

PULSANTE VERDE CORNETTA: Risposta ad una chiamata
PULSANTE ROSSO CORNETTA: chiamata rifiutata
PULSANTE MACCHINA FOTOGRAFICA: acquisizione immagine visualizzata dall'LCD.

La suoneria della chiamata in arrivo ha una durata di 30 secondi dopo i quali la chiamata è automaticamente rifiutata.

La chiamata in corso è automaticamente terminata dopo 120 secondi dalla risposta.

Nota:

La pressione dei pulsanti di sblocco delle elettroserrature (chiave 1, 2, 3) attivano il relè ad esse associato sia durante lo squillo della suoneria, sia a chiamata in corso.

La pressione del pulsante di risposta ad una chiamata (cornetta verde), modifica l'elenco dei pulsanti presenti nella pagina facendo apparire il pulsante "Mute" (Microfono).

Il pulsante "Mute" consente di tacitare il microfono del dispositivo evitando che dalla postazione esterna possa essere percepita la propria voce.

Il significato degli altri pulsanti presenti nella schermata resta invariato.

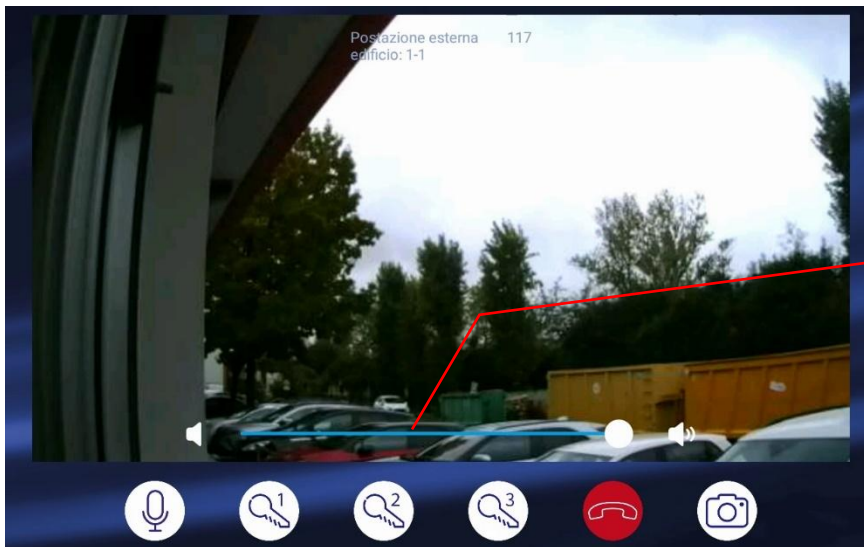

PULSANTE VOLUME: regolazione del volume della chiamata in corso. Muovendo il cursore verso sinistra il volume del dispositivo si abbassa, muovendo il cursore verso destra il volume del dispositivo si alza.

PULSANTE MUTE: tacitazione del microfono del dispositivo, dalla postazione esterna non è più udibile la voce di chi parla dalla postazione interna.

8.2.2 Chiamata intercomunicante tra più appartamenti con TS-SMARTxx

Con il sistema AVE V44 SMART è possibile effettuare chiamate intercomunicanti tra le postazioni interne ⁽¹⁾ di appartamenti differenti. Questa funzione è possibile solo se le postazioni interne fanno parte della stessa rete dati e se la funzione intercomunicante è attiva su di esse ⁽²⁾.

Per poter effettuare chiamate intercomunicanti è necessario:

4. accedere al menu premendo i pulsanti “Videocitofonia” e successivamente “Intercomunicante”:

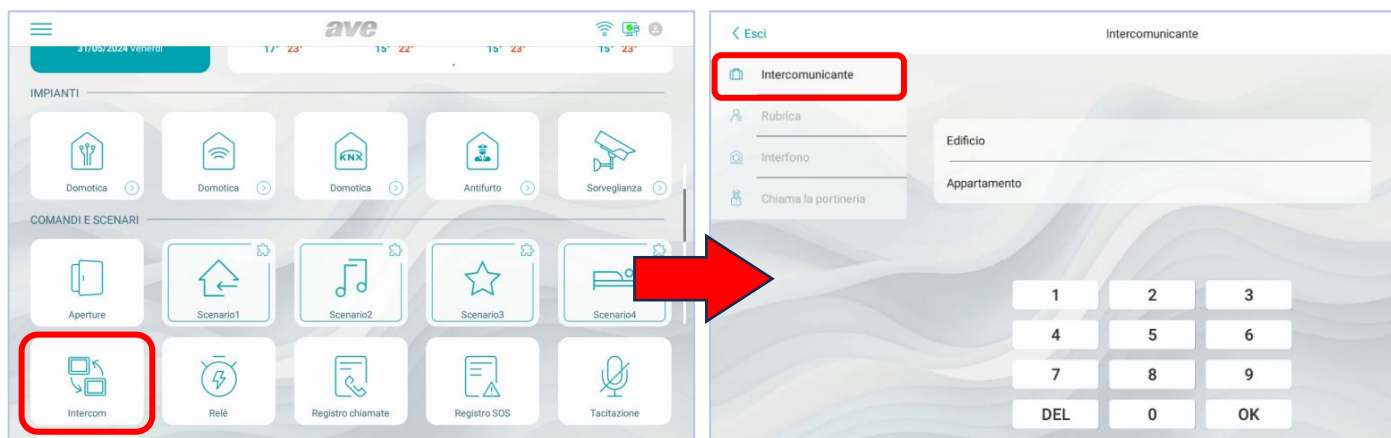

5. Inserire il numero dell'edificio e dell'appartamento della persona che si vuole contattare (es. Edificio 1, appartamento 2).
6. Premere il pulsante “OK” per inoltrare la chiamata.

Nota ⁽¹⁾: tutti i monitor possono effettuare e ricevere una chiamata intercomunicante mentre la cornetta può solo ricevere chiamate intercomunicanti.

Nota ⁽²⁾: l'attivazione della funzione intercomunicante è possibile abbassando il menu a tendina della Home page ed accedendo, successivamente, al menu “Impostazioni/videocitofonia; attivare infine il parametro “intercomunicante”.

8.2.3 Chiamata intercomunicante tra più appartamenti con VIIP-PIT4B

Da un VIIP-PIT4B

- a. Con LCD acceso, posizionarsi con le frecce sul pulsante “Chiamate” e confermare con il pulsante “OK”;
- b. Spostarsi con le frecce sul pulsante “Intercomunicante” e premere il pulsante OK;
- c. Spostarsi con le frecce sulle postazioni interne da chiamare e confermare con il pulsante “OK”.
- d. Premendo il pulsante “chiama tutti” sarà inoltrata una chiamata monodirezionale da parte del monitor chiamante verso tutti i dispositivi presenti nell'appartamento. La pressione del pulsante “Chiama tutti” attiva immediatamente la funzione interfono senza squillo di alcuna suoneria.

Se la linea è:

- a. libera: la chiamata sarà inoltrata alla postazione interna selezionata;
- b. occupata: il monitor interno si spegne e la chiamata intercomunicante non è inoltrata.

Nota:

Una chiamata proveniente da una postazione esterna ha sempre la priorità su una chiamata intercomunicante. Nel caso durante una chiamata intercomunicante tra postazioni interne giunga una chiamata da una postazione esterna, la chiamata intercomunicante sarà immediatamente terminata consentendo la risposta alla chiamata prioritaria.

8.2.3 Chiamata interfono all'interno dell'appartamento da TS-SMARTxx

Se all'interno di un appartamento sono installati più dispositivi, è possibile effettuare chiamate interfono tra di essi ⁽¹⁾.

Per poter effettuare chiamate intercomunicanti è necessario:

1. accedere al menu premendo i pulsanti "Videocitofonia" e successivamente "Interfono":

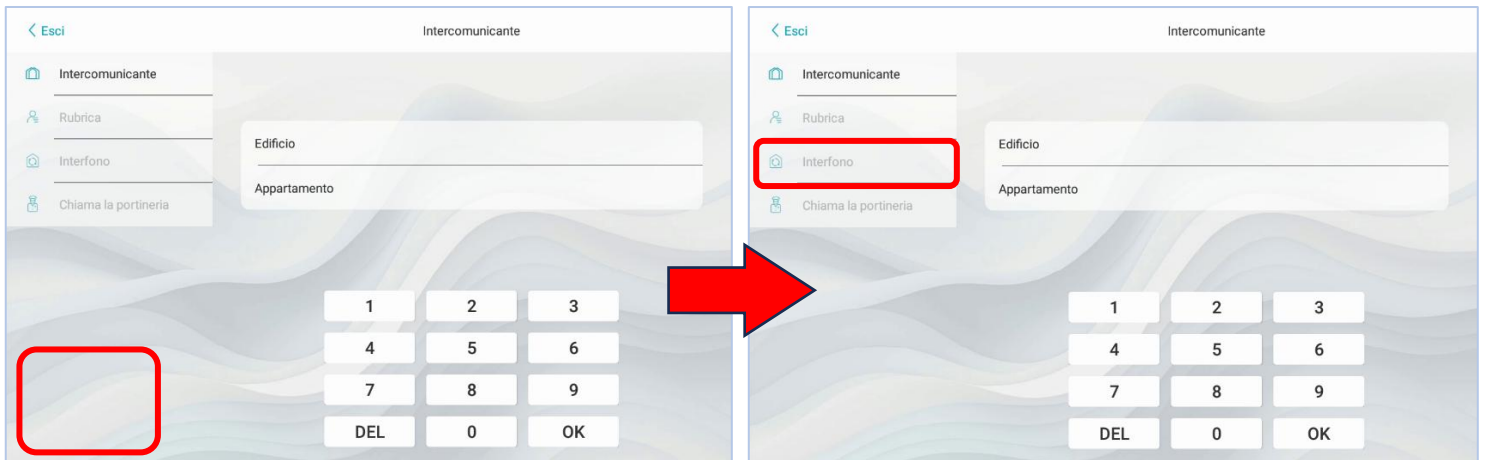

Nota ⁽¹⁾: tutti i monitor possono effettuare e ricevere una chiamata interfono mentre la cornetta può solo ricevere chiamate interfono.

Nella parte destra dello schermo del dispositivo sono visualizzate le postazioni interne appartenenti allo stesso appartamento con le quali il touch screen può comunicare.

2. Selezionare dall'elenco la postazione interna con la quale si desidera instaurare una chiamata premendo sul corrispettivo pulsante. Alla pressione del pulsante la postazione interna chiamata inizierà a squillare.
3. È anche possibile effettuare una chiamata multipla, contemporanea, verso tutte le postazioni interne dell'appartamento premendo il pulsante "Chiama tutti". Premendo il pulsante "chiama tutti" sarà inoltrata una chiamata monodirezionale da parte del monitor chiamante verso tutti i dispositivi presenti nell'appartamento. La pressione del pulsante "Chiama tutti" attiva immediatamente la funzione interfono senza squillo di alcuna suoneria.

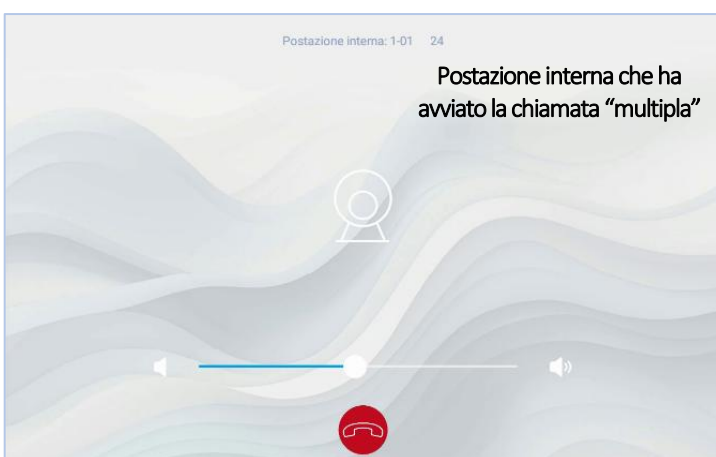

8.2.4 Chiamata verso la portineria da TS-SMARTxx

Se sull'impianto è attivo un servizio di portineria con installata la postazione VIIP-GUARD, è possibile effettuare una chiamata diretta verso di essa.

Per poter effettuare chiamate intercomunicanti è necessario:

1. accedere al menu premendo i pulsanti "Videocitofonia" e successivamente "Chiama la portineria";
2. Sarà avviata una chiamata verso la portineria; è possibile terminare la chiamata premendo il pulsante rosso raffigurante la cornetta.
3. Premendo il pulsante raffigurante la "macchina fotografica" è possibile acquisire l'immagine proveniente dalla videocamera posta sulla postazione interna della portineria.

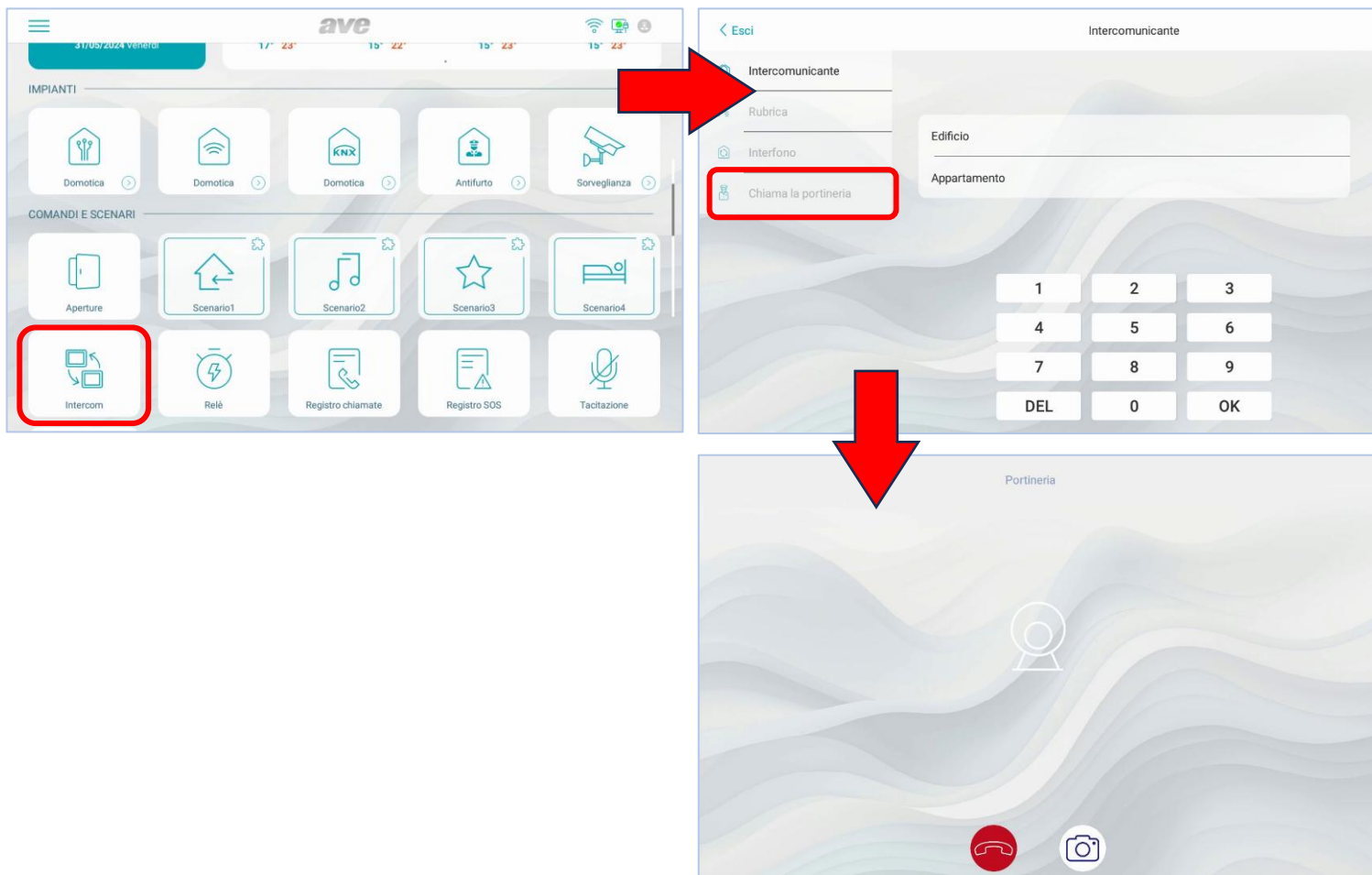

8.3 Funzione apriporta

La funzione di apertura porta consente la gestione delle elettroserrature collegate ad una postazione esterna indipendentemente dal modello di quest'ultima installato.

Le postazioni esterne consentono l'apertura di n.2 varchi con due contatti direttamente a bordo delle stesse e di relè IP ausiliari (art. VIIP-RELAY).

Sulle postazioni esterne è presente un ingresso (DOOR) che consente, se collegato attraverso un pulsante (tipo art. 441005) riferito a $0V_{CC}$, la chiusura del contatto in potenza presente sulla stessa.

Di seguito sono riportate le procedure per la gestione dei varchi per le varie postazioni interne:

8.3.1 Art. VIIP-PIT4B

È possibile gestire l'apertura di un varco in due differenti situazioni:

- **Con una chiamata in corso**

Durante una chiamata è possibile gestire i due relè a bordo del dispositivo premendo:

- a. Il pulsante chiave per un tempo <1 secondo per comandare il primo relè (Figura 1);
- b. Il pulsante chiave per un tempo >3 secondi per comandare il secondo relè (Figura 2);
- c. Il pulsante "Lettera" per comandare il relè ausiliario (se installato).

- **Con impianto a riposo**

Con impianto a riposo è possibile gestire i due relè a bordo del dispositivo premendo il pulsante "figura" e successivamente:

- a. Il pulsante chiave per un tempo <1 secondo per comandare il primo relè (Figura)
- b. Il pulsante chiave per un tempo >3 secondi per comandare il secondo relè (Figura 2)
- c. Il pulsante "Busta" per comandare il relè ausiliario

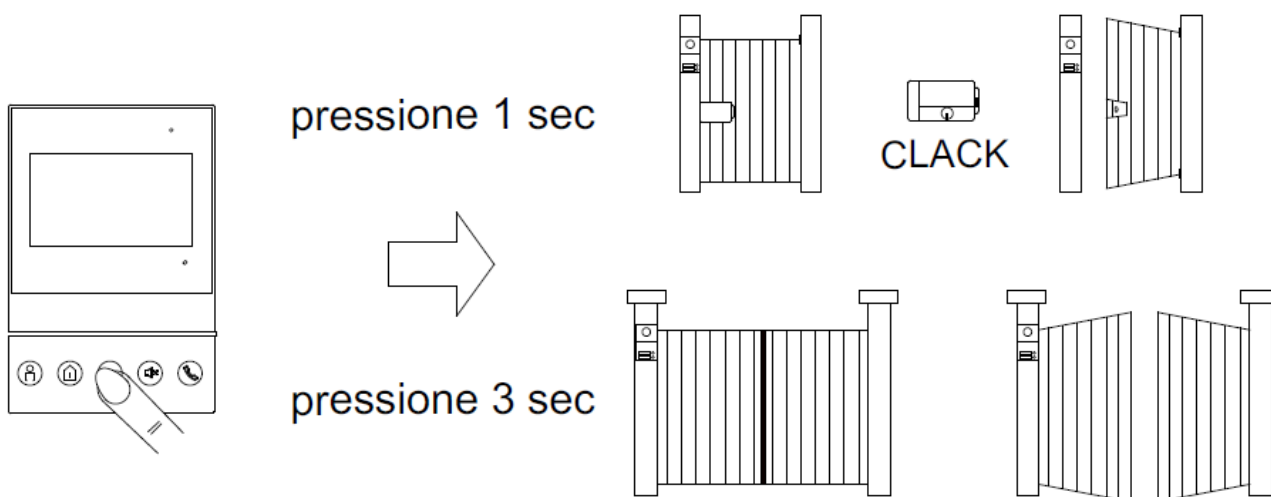

8.3.2 Art. TS-SMARTxx

Per poter aprire i vari varchi (cancello pedonale, cancello carraio, ecc...) è sufficiente:

4. Accedere al menu premendo il pulsante “Aperture” presente sulla Home page del dispositivo;
5. Attendere la comparsa del nome della postazione esterna richiamata (circa 1 secondo dall’apertura della pagina per consentire di instaurare il colloquio tra i dispositivi);

Se sull’impianto sono presenti più postazioni esterne sarà visualizzata una freccia per consentire lo spostamento tra un dispositivo e l’altro;

6. Premere il pulsante corrispondente al varco che si vuole sbloccare (1-6). I pulsanti hanno il seguente significato:

PULSANTE 1: sblocco elettroserratura in potenza (relè in potenza a bordo della postazione esterna);

PULSANTE 2: sblocco elettroserratura a contatto pulito (relè a contatto pulito a bordo della postazione esterna);

PULSANTE 3: sblocco elettroserratura a contatto pulito (relè ausiliario a contatto pulito, installazione opzionale e non fornito a corredo della postazione esterna);

PULSANTE 4: sblocco elettroserratura a contatto pulito (relè ausiliario a contatto pulito, installazione opzionale e non fornito a corredo della postazione esterna);

PULSANTE 5: sblocco elettroserratura a contatto pulito (relè ausiliario a contatto pulito, installazione opzionale e non fornito a corredo della postazione esterna);

PULSANTE 6: sblocco elettroserratura a contatto pulito (relè ausiliario a contatto pulito, installazione opzionale e non fornito a corredo della postazione esterna);

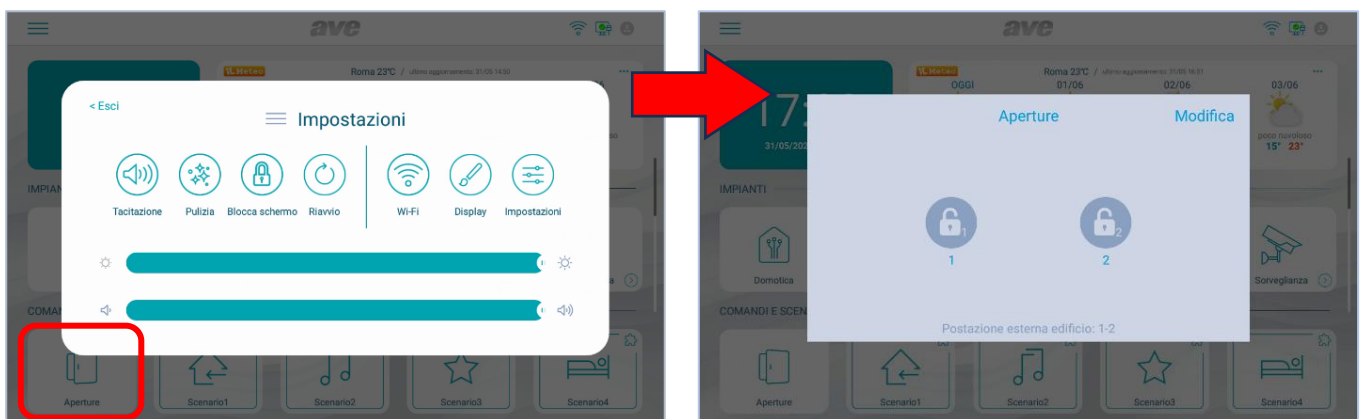

È possibile personalizzare il simbolo e la scritta ad esso sotto riportata premendo il pulsante “Modifica” posto nell’angolo in alto a sinistra della pagina

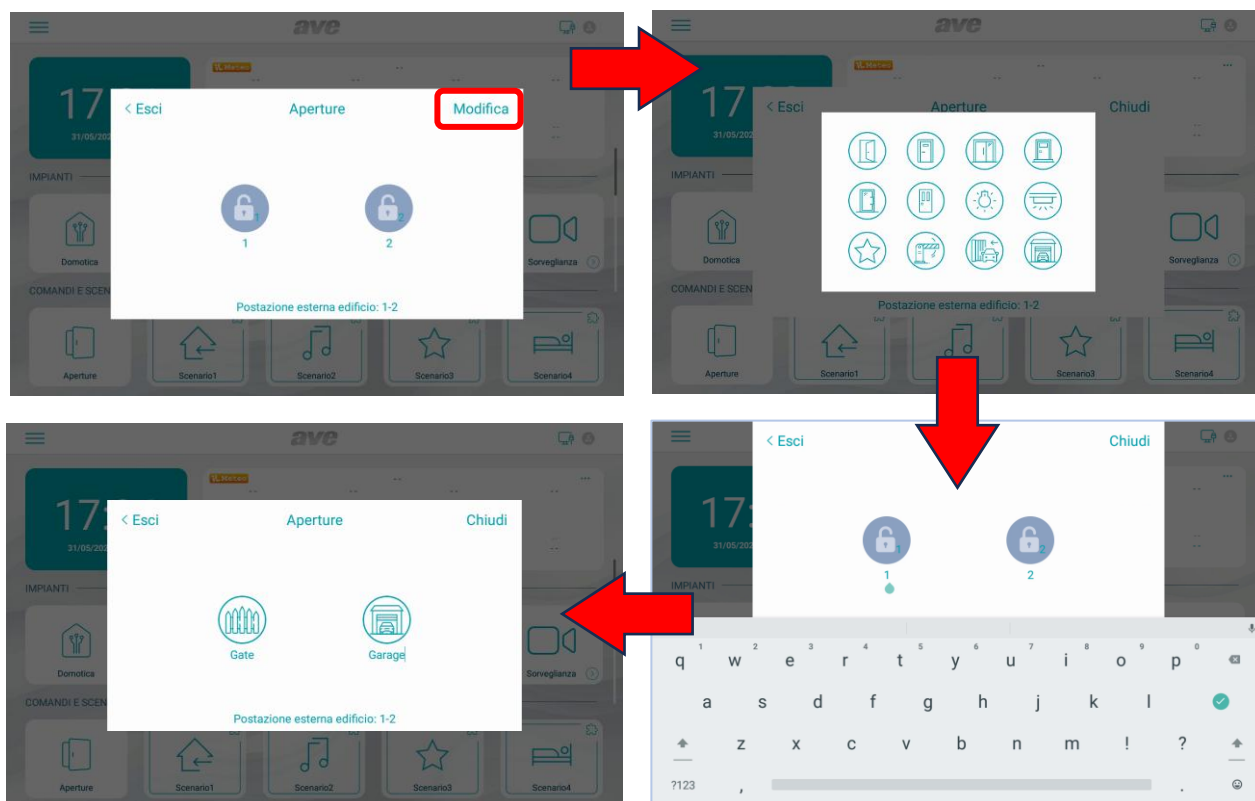

8.4 Funzione apriporta con codice di sblocco

Se su un impianto sono installate le postazioni esterne VIIP-PE7T ed i TS-SMART7xx e/o TS-SMART10xx, è possibile utilizzare un codice per lo sblocco dell'elettro serratura in potenza "Sblocco 1".

Il codice di apertura è impostato nella postazione interna nel parametro Impostazioni/Parametri avanzati/Password utente.

8.5 Apertura mediante carta utente

È possibile aprire la porta collegata al posto esterno semplicemente avvicinando una card (art. 44339CHU-MB) o un tag (art. 44339CHU-MT), precedentemente associata all'impianto (vedi apposita procedura riportata nel presente documento).

Il sistema consente l'associazione di n.50 cards sulle postazioni VIIP-PE1, VIIP-PE2 e n.1000 su VIIP-PE7T.

La procedura di programmazione delle card è riportata nell'apposito capitolo.

8.6 Funzione apriporta automatica (Funzione Studio medico)

La funzione "Apriporta automatico" consente la chiusura immediata del relè n.1 all'arrivo di una chiamata da un posto esterno.

La funzione deve essere attivata nell'apposito menu e resta attiva fino allo spegnimento della stessa da parte del cliente.

La funzione "studio medico attiva" è visualizzata sull'LCD delle postazioni interne TS-SMART7xx e TS-SMART10xx mediante un'icona raffigurante il simbolo "Chiave".

Le postazioni interna VIIP-PICAB e VIIP-PIT4B non consentono l'utilizzo della funzionalità "Studio medico".

8.7 Modalità silenzioso (Funzione Mute)

La “modalità silenzioso” esclude la suoneria delle postazioni interne nel caso giunga una chiamata da qualsiasi postazione esterna.

La segnalazione di una chiamata in arrivo, con funzione Mute attiva, è effettuata nel seguente modo:

- a. Cornetta (art. VIIP-PICAB): nessuna segnalazione, è consigliato porre il volume al minimo;
- b. Postazione interna 4,3” (art. VIIP-PIT4B): accensione dell’LCD con apposita icona di segnalazione della funzione “Mute” attiva;
- c. Postazione interna 7” (art. TS-SMART7xx): accensione dell’LCD con apposita icona di segnalazione della funzione “Mute” attiva;
- d. Postazione interna 10” (art. TS-SMART10xx): accensione dell’LCD con apposita icona di segnalazione della funzione “Mute” attiva;

8.8 Configurazione telecamere IP esterne

I touch screen TS-SMART7xx e TS-SMART10xx consentono la visualizzazione di eventuali telecamere IP (con protocollo di comunicazione compatibile), connesse sulla stessa rete dati via Wi-Fi o rete cablata.

Il numero massimo di telecamere associabili è 64.

- **Elenco telecamere:** lista delle telecamere precedentemente associate al dispositivo. La pressione dell’icona di una telecamera consente l’apertura della pagina di visualizzazione delle immagini da essa inviate. Per chiudere la pagina premere il pulsante rosso. La pressione del pulsante raffigurante due frecce consente lo spostamento tra una telecamera e la successiva. La pagina aperta sarà automaticamente chiusa dopo 120 secondi.
- **Aggiungi telecamera:** il pulsante consenta l’aggiunta di nuove telecamere al dispositivo. I parametri presenti nella pagina consentono le seguenti funzioni:
 - Nome telecamera:** assegnare un identificativo alla telecamera;
 - Indirizzo RSTP della telecamera:** stringa RSTP per la visualizzazione delle immagini della telecamera; la stringa RSTP è da verificare sulla telecamera stessa e non dipende in alcun modo da prodotti AVE;
 - Dispositivi associati:** attivando il parametro è possibile associare la telecamera ad una postazione esterna videocitofonica; in questo modo alla ricezione di una chiamata da una postazione esterna potrà essere visualizzata anche una telecamera aggiuntiva premendo sul pulsante “Freccia”;
 - Aggiungi:** pulsante di conferma dell’operazione;
 - Importa il profilo dalla microSD:** permette di importare il profilo di una videocamera da un file salvato su una SD card (non fornita a corredo) inserita nell’apposito slot presente sulla parte posteriore del dispositivo.
- **Modifica telecamera:** consente la modifica dei parametri di una telecamera precedentemente configurata. Posizionarsi sul parametro da modificare, effettuare la modifica e premere il pulsante “Salva”.

Nota⁽¹⁾: è consigliato verificare la compatibilità della telecamera con l’ufficio assistenza tecnica o con la rete vendite AVE.

È possibile collegare alla rete dati delle telecamere IP via cavo utilizzando indirizzi nel seguente range:

- 10.0.8.001 - 254
- 10.0.0.101 - 254

8.8.1 Visualizzazione da TS-SMART7xx e TS-SMART10xx:

I touch screen TS-SMART7xx e TS-SMART10xx consentono la visualizzazione di eventuali telecamere IP (con protocollo di comunicazione compatibile), connesse sulla stessa rete dati.

Per poter visualizzare una telecamera precedentemente configurata sul sistema:

1. Premere il pulsante “Sorveglianza” dalla Home page;
2. Premere il pulsante “Visualizza telecamera IP”;
3. Premere l’icona relativa alla telecamera che si vuol visualizzare;
4. Ripetere l’operazione con eventuali altre telecamere.

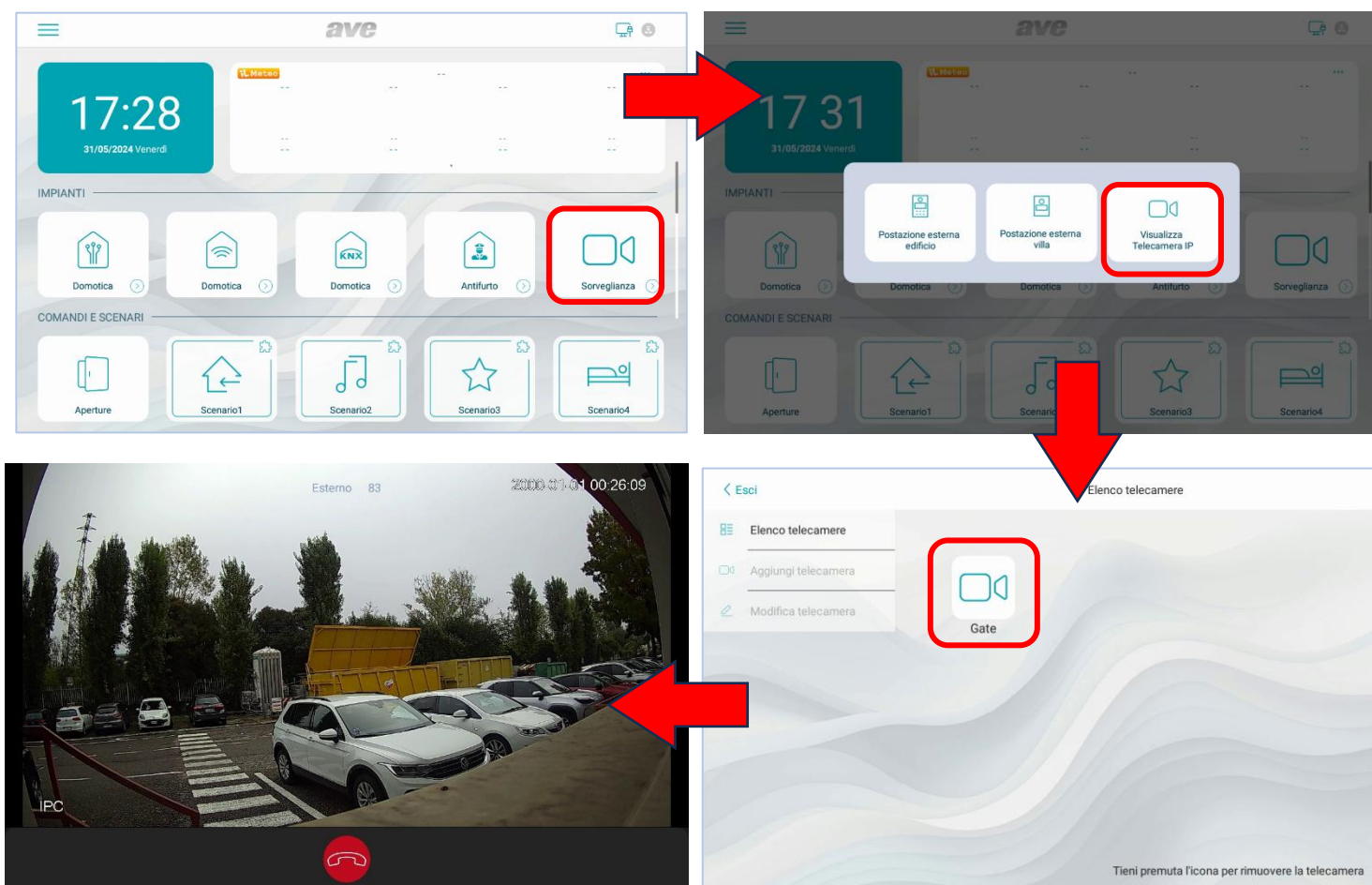

8.9 Sostituzione dei cartellini portanome

Le postazioni esterne (art. VIIP-PE1, VIIP-PE2, VIIP-PE4, VIIP-PEAUX4 e VIIP-PEAUX) sono dotate di cartellino portanome in corrispondenza del relativo pulsante di chiamata.

La sostituzione del cartellino è possibile smontando la mostrina frontale dei dispositivi.

Per effettuare questa operazione:

- a. Svitare la vite centrale posta sul lato basso dei dispositivi (non è necessario smontare le altre due viti);
- b. Tirare il lato basso della mostrina verso di sé fino a quando la stessa si smonta dalla postazione esterna

Installare eventuali etichette prestando attenzione che lo spessore delle stesse non vada ad inficiare la corretta chiusura della mostrina di protezione.

Nota₁:

Non smontare né tagliare la protezione siliconica posta dietro i pulsanti di chiamata.

Nota₂:

I cartellini portanome sono retroilluminati da LED a basso consumo che emettono luce di colore bianco: prestare attenzione che le etichette installate consentano un corretto passaggio di luce per poterle retro-illuminare.

8.10 Ripristino dei parametri di fabbrica delle postazioni esterne

Le postazioni esterne (art. VIIP-PE1, VIIP-PE2, VIIP-PE4, VIIP-PE7T) possono essere riportate ai parametri di fabbrica eseguendo delle semplici operazioni.

È possibile effettuare il reset dei dispositivi sia dalla tastiera del dispositivo che da software di configurazione V44 CONFIG.

Per le postazioni esterne VIIP-PE1-2-4, l'operazione di ripristino dei dati di fabbrica deve avvenire entro il primo minuto dall'accensione del dispositivo.

VIIP-PE1, VIIP-PE2, VIIP-PE4

Interrompere l'alimentazione della postazione esterna e riaccenderla mantenendo chiuso a GND l'ingresso apri-porta (DOOR); premere il pulsante frontale di chiamata per 3 s.

Dopo un lungo "beep" il ripristino delle impostazioni di fabbrica sarà eseguito: l'indirizzo IP del dispositivo sarà resettato e tutte le card registrate saranno cancellate.

Ripristino dei parametri da software V44 CONFIG:

- Avviare il software, selezionare la rete dati sulla quale sono installati i dispositivi ed effettuare una ricerca degli stessi;
- Selezionare la postazione esterna VIIP-PExx dalla lista dei dispositivi;
- Premere sul pulsante "Ripristina i parametri di fabbrica" e confermare l'operazione.

VIIP-PE7T

Ripristino dei parametri da tastiera:

- Accedere al menu di configurazione e successivamente al menu Informazioni;
- Premere sul pulsante "Reset di fabbrica" e confermare l'operazione.

Ripristino dei parametri da software V44 CONFIG:

- Avviare il software, selezionare la rete dati sulla quale sono installati i dispositivi ed effettuare una ricerca degli stessi;
- Selezionare la postazione esterna VIIP-PE7T dalla lista dei dispositivi;
- Premere sul pulsante "Ripristina i parametri di fabbrica" e confermare l'operazione.

9. INSTALLAZIONE ED ATTIVAZIONE IMPIANTO

9.1 Installazione in una rete dati

I dispositivi della gamma videocitofonica AVE V44 SMART lavorano in una propria classe di rete ed hanno un indirizzamento automatico quando gli stessi vengono accesi.

Per poter installare altri dispositivi (es. telecamere IP, relè VIIP-RELAY con funzione “privata”) e far in modo che questi possano interagire con i prodotti videocitofonici, sono stati riservati degli indirizzi di rete specifici.

Gli indirizzi di rete liberi sono:

dall'indirizzo 10.0.0.001 all'indirizzo 10.0.0.254

dall'indirizzo 10.0.0.101 all'indirizzo 10.0.0.254

9.2 Connessione dei dispositivi

La corretta procedura di connessione ed attivazione dell'impianto è di seguito riportata:

1. Cablare un cavo dati per connettere le postazioni esterne e quelle interne con uno switch di derivazione ⁽¹⁾.
2. L'alimentazione dei dispositivi del sistema può essere fornita da uno switch PoE 48Vcc oppure da un alimentatore switching con tensione in uscita a +24Vcc ⁽²⁾.
3. Alimentare i dispositivi ed attendere la loro inizializzazione;
4. Assegnare un indirizzo univoco ⁽³⁾ ad ogni postazione interna accedendo all'apposito parametro di configurazione seguendo quanto riportato nel capitolo inerente alle postazioni interne. La configurazione dell'indirizzo univoco del dispositivo è fattibile tramite il software di gestione/programmazione **AVE V44 CONFIG** reperibile sul sito www.ave.it

Esempio:

Edificio 1 – Appartamento 1 – Posto interno 1

Edificio 1 – Appartamento 2 – Posto interno 1

Edificio 1 – Appartamento 3 – Posto interno 1

5. Se la postazione esterna è il mod. VIIP-PE7T configurare la stessa per l'utilizzo con lista nomi/tastiera numerica e per tutte le altre necessità richieste dall'impianto.

Nota ⁽¹⁾: il collegamento dalle postazioni esterne alle postazioni interne può avvenire solo mediante rete LAN cablata. La rete dati Wi-Fi (presente sui TS-SMARTxx) è utilizzata solo per il collegamento delle postazioni interne con un router per la gestione della risposta ad una chiamata tramite app oppure per l'interfacciamento con i sistemi domotico e antintrusione.

Nota ⁽²⁾: non collegare mai entrambe le tipologie di alimentazione, contemporaneamente, per evitare guasti agli stadi di alimentazione dei dispositivi.

Nota ⁽³⁾: l'assegnazione di due indirizzi uguali comporta anomalie sul sistema con visualizzazione di un messaggio d'errore.

9.3 Interfacciamento con sistema domotico ed antifurto

I monitor interni TS-SMART7xx e TS-SMART10xx possono essere interfacciati con i sistemi di domotica ed antifurto di AVE.

L'interfacciamento con il sistema domotico ed il sistema SMART è possibile attraverso un supervisore con web server integrato (es. art. 53AB-WBS, art. TS01).

Dalla postazione interna videocitofonica sarà possibile gestire le funzioni domotiche (es. luci, tapparelle, scenari, termoregolazione, ecc...).

L'interfacciamento con le centrali antintrusione della gamma AF927 è diretto, senza la necessità di alcun elemento aggiuntivo.

Per attivare il colloquio tra i sistemi è necessario accedere alla pagina di impostazioni dei TS-SMART e successivamente al menu "Smart Home"; all'interno di quest'ultimo è possibile inserire l'indirizzo IP del modulo web server e/o della centrale antintrusione per aprire il collegamento con essi (verificare che le impostazioni nella programmazione di questi dispositivi siano attive all'interfacciamento tra i sistemi, in caso contrario attivarla).

Il monitor ha gli indirizzi di interfacciamento già configurati per una corretta comunicazione tra i sistemi senza errori:

DOMOTICA: 192.168.1.10

ANTINTRUSIONE: 192.168.1.11

Se i parametri non fossero gli stessi configurati nei propri dispositivi è sufficiente premere all'interno del campo "Indirizzo attuale" e modificarli.

Se nell'impianto è presente la "videocitofonia IP", non sarà possibile accedere al parametro "Configura indirizzo IP-LAN" in quanto riservato all'autoconfigurazione del sistema e non modificabile; l'interfacciamento con i sistemi domotici ed antintrusione potrà avvenire solo mediante rete Wi-Fi.

9.4 Parametro "Dispositivo principale"

Il parametro "Dispositivo principale" configura un dispositivo per il colloquio con i supervisori domotici e la centrale antintrusione.

Su un impianto dove sono installati più monitor interni, solo uno di questi potrà essere il "Dispositivo principale": l'attivazione di più dispositivi con funzione "Dispositivo principale" provocherà la comparsa di un errore e renderà instabile la comunicazione tra i sistemi.

10. SOFTWARE DI CONFIGURAZIONE V44 CONFIG

Il sistema videocitofonico AVE V44 SMART è dotato di un software di configurazione chiamato V44 CONFIG attraverso il quale sono possibili varie operazioni.

Il software è disponibile sul sito www.ave.it.

Dal software è possibile:

- Aggiornare la versione software delle postazioni esterne;
- Aggiornare la versione software delle postazioni interne;
- Modificare i tempi di sblocco del relè a contatto pulito;
- Modificare il volume della suoneria esterna;
- Modificare l'ID univoco delle postazioni interne;
- Importare/esportare la lista dei condomini;
- Esportare la lista delle card associate all'impianto;
- Modificare l'indirizzamento dei pulsanti delle postazioni esterne mod. "Villa"

Di seguito è riportata la schermata del software:

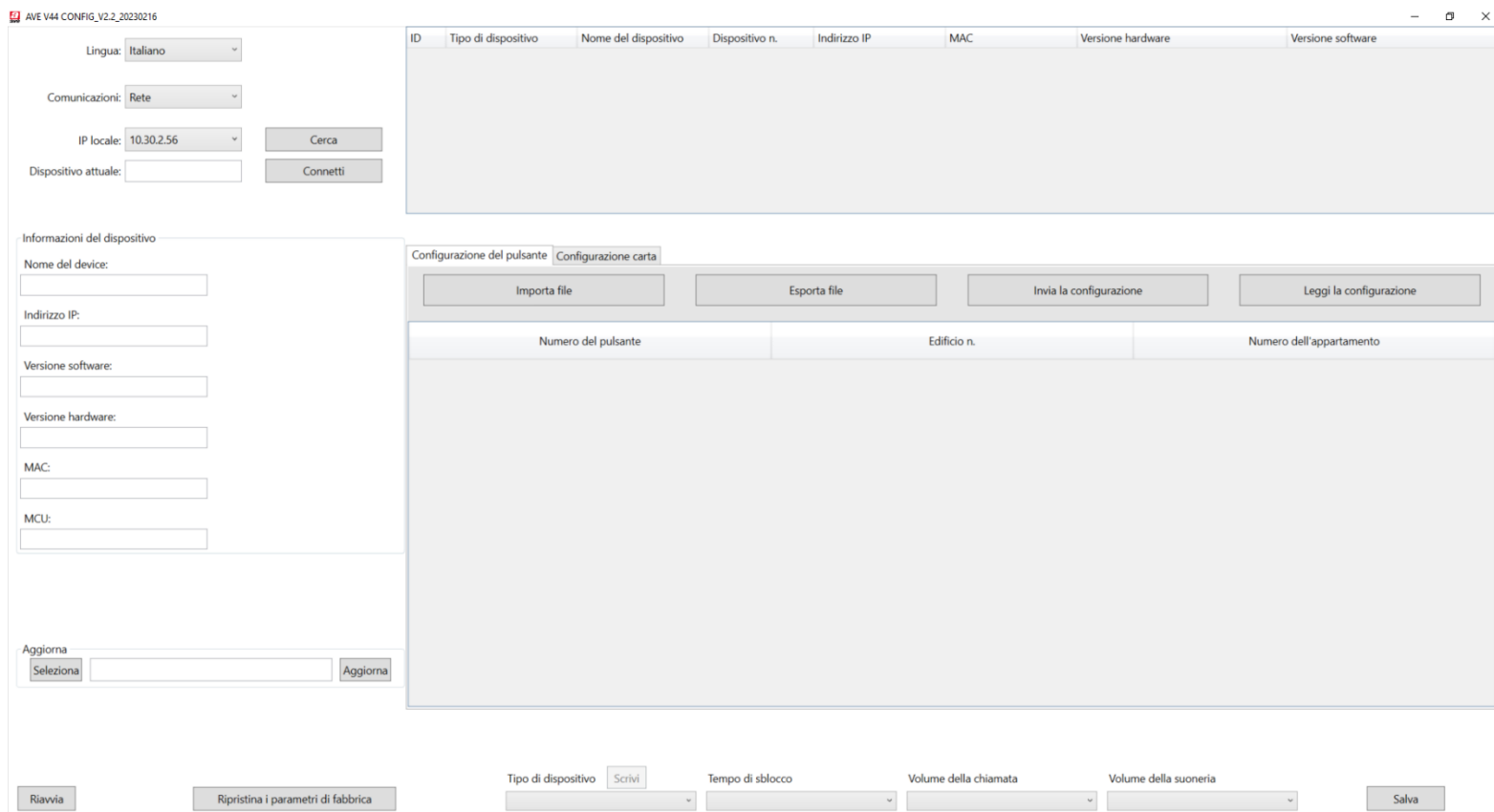

10.1 Procedura di aggiornamento/modifica dei parametri dei dispositivi

Il firmware di tutti i dispositivi del sistema **V44 SMART** è aggiornabile in funzione della versione hardware dei dispositivi installati: è possibile che funzionalità più recenti non possano essere compatibili e quindi installate su dispositivi con hardware di versione precedente.

Controllare gli aggiornamenti del software di configurazione AVE V44 CONFIG sul sito internet www.ave.it

Dopo aver acceso e collegato tutte le postazioni interne ed esterne dell'impianto sulla stessa rete dati, connettere alla stessa il PC sul quale è installato il software di configurazione **V44 Config**.

Modificare l'indirizzo IP del proprio PC nel seguente modo:

Indirizzo IP: 10.0.0.xx

Subnet mask: 255.0.0.0

ATTENZIONE: non assegnare l'indirizzo 100 al proprio PC in quanto riservato dal sistema.

11.1.1 Aggiornamento dei dispositivi

Per aggiornare i dispositivi far riferimento a quanto sotto riportato:

- 1 Selezionare “Rete” nel pulsante “Comunicazioni”;
- 2 Selezionare l’IP locale associato al proprio PC;
- 3 Premere il pulsante “Cerca”: la tabella si popolerà con tutti i dispositivi trovati nell’impianto (1);
- 4 Premere sulla riga del dispositivo che si vuole aggiornare;
- 5 Selezionare il file per l’aggiornamento e premere il pulsante “Aggiorna”;
- 6 Confermare l’operazione: il sistema inizierà l’aggiornamento dei dispositivi, non spegnere il dispositivo e non interagire con esso per non causarne il malfunzionamento.
- 7 Al termine della procedura di aggiornamento è sempre consigliato eseguire un reset ai parametri di default del dispositivo tramite l’apposito pulsante “Ripristina i parametri di fabbrica” del software (per tutte le tipologie di dispositivo) o tramite l’interfaccia utente delle postazioni interne;
- 8 Al termine dell’operazione di aggiornamento è possibile procedere con l’aggiornamento di un altro dispositivo ripetendo quanto appena fatto.

AVE V44 CONFIG_V2.2_20230216

Lingua: Italiano

Comunicazioni: Rete ①

IP locale: 10.30.2.56 ②

Cerca ③

Dispositivo attuale: 10.30.2.50

Disconnetti

ID	Tipo di dispositivo	Nome del dispositivo	Dispositivo n.	Indi
1	Postazione interna	TS-SMART10	001-1-2	10.3
2	Postazione interna	TS-SMART10	001-15-1	10.3
3	Postazione interna	TS-SMART10	001-2-1	10.3
4	Postazione interna	TS-SMART7	001-19-1	10.3
5	Postazione interna	TS-SMART7	001-14-1	10.3

④

Nome del device: TS-SMART10

Edificio/villa: Edificio

Indirizzo IP: 10.30.2.50

Edificio: 1 App.to: 2 N.: 1

Versione software: TS-SMART10_V1.1.4_20230206

Versione hardware: Hardware REC1.1 181012

MAC: 1C:87:76:85:EF:C6

MCU: V1.34_20220609

Imposta n. dispositivo

Tipologia: Edificio Edificio: 1 App.to: 2 N.: 1

Scrivi

Aggiorna

Seleziona C:\Users\massimo.pasquali\Desktop\VIIP-PE7T_V2.4_20230203.apk Aggiorna ⑤

Configurazione dei pulsanti Configurazione carta

Importa file Esporta file

Numero del pulsante

Messaggio

Sei sicuro di voler aggiornare il dispositivo?

TS-SMART10_V1.1.4_20230206
--->
VIIP-PE7T_V2.4_20230203.apk

OK Annulla ⑥

Nota 1: se non fosse visualizzato alcun dispositivo ripetere la procedura controllando che tutti i dispositivi siano accesi compreso lo switch PoE;

11.1.2 Modifica dei tempi di chiusura del relè “Sblocco 2”

Le postazioni esterne sono dotate di n.2 relè per lo sblocco di n.2 elettro serrature.

Il primo sblocco può gestire direttamente serrature elettriche 12V di alta potenza (fino a 13 W) senza la necessità di sorgenti esterne ausiliarie. Sul morsetto, con riferimento a GND, è presente un breve impulso di tensione di 24 V ad alta energia in corrispondenza della chiusura del contatto NO.

Il secondo sblocco è gestito mediante un contatto pulito di un relè; la chiusura di questo relè è impostabile da 1 a 30 secondi.

Mediante il parametro “Tempo di sblocco” è possibile impostare il tempo di chiusura del contatto “Sblocco 2”.

Per modificare il tempo di chiusura del contatto:

- 1 Connettersi alla postazione esterna desiderata;
- 2 Modificare il tempo di chiusura del contatto;
- 3 Premere il pulsante “Scrivi” per rendere effettiva la modifica.

11.1.3 Modifica del volume della chiamata e della suoneria

Le postazioni esterne hanno il volume dell’audio e del suono emesso durante l’attesa di risposta modificabile.

Per modificare i due parametri:

- 4 Connettersi alla postazione esterna desiderata;
- 5 Modificare il parametro “Volume della chiamata” (basso, medio, alto);
- 6 Modificare il parametro “Volume della suoneria” (basso, medio, alto);
- 7 Premere il pulsante “Salva”.

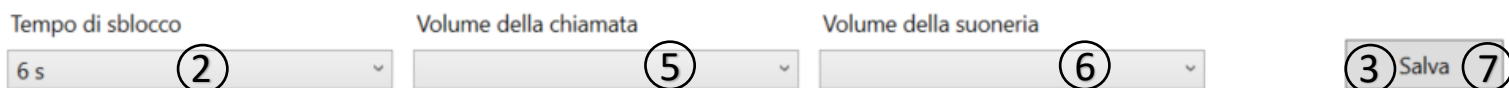

11.1.4 Creazione lista nomi

La postazione esterna VIIP-PE7T consente di effettuare una chiamata verso una postazione interna mediante lista nomi o tastierino numerico: la selezione tra una o l’altra modalità è da effettuare all’interno dei menu di configurazione del dispositivo.

La creazione di una lista nomi è possibile direttamente dal menu di configurazione del dispositivo (accesso protetto da password) oppure tramite il software V44CONFIG.

Per eseguire l’operazione è necessario:

1. Collegarsi alla postazione esterna VIIP-PE7T mediante il software di configurazione V44CONFIG;
2. Premere il pulsante “Esporta file” e salvarlo sul desktop del proprio PC (il programma esporta un file .csv gestibile da Microsoft Excel®);
3. Aprire il file appena salvato e popolarlo inserendo:
 - Numero dell’appartamento:
Chiamata verso una postazione interna Building = 001-0001
Chiamata verso una postazione interna Villa = 001
 - Etichette desiderate nelle apposite celle in corrispondenza dell’appartamento desiderato;
4. Salvare il file compilato e chiuderlo;
5. Dal software V44 CONFIG importare il file appena salvato;
6. Premere il pulsante “Invia la configurazione” alla postazione esterna VIIP-PE7T desiderata.

La postazione esterna VIIP-PE7T consente l’inserimento di una immagine sul lato sinistro del nome visualizzato. Per fare ciò è necessario inserire le immagini da caricare nella stessa cartella nella quale è stato salvato il file .csv dei nomi precedentemente scaricato. Le immagini devono essere in formato .png oppure .jpg, dimensione massima inferiore a 400KB e lunghezza del nome inferiore a 16 caratteri.

Nella colonna "Immagine" del file .csv precedentemente scaricato inserire il nome dell'immagine da associare comprensivo dell'estensione (es. foto1.jpg).

Dal software V44CONFIG importare il file salvato e inviare la configurazione alla postazione esterna VIIP-PE7T.

ATTENZIONE: le icone raffigurate nel dispositivo sono di forma tonda; le immagini saranno riproporzionate per essere visualizzate in quella forma.

Welcome->Videocitofonia IP									
ID	Edificio n.	Piano n.	Appartamento n.	Indirizzo fisico(*)	Nome utente 1(*)	Immagine	Indirizzo logico	Carta n.(*)	Password utente(*)
1	CAMPI RISERVATI AD UTILIZZI FUTURI			001-0001	Utente 1	1.jpg	CAMPO RISERVATO AD UTILIZZI FUTURI		CAMPO RISERVATO AD UTILIZZI FUTURI
3				001-0002	Utente 2	2.jpg			
4				001-0003	Utente 3	3.jpg			
5				001-0004	Utente 4	4.jpg			
6				001-0005	Utente 5	5.jpg			

Cerca

Lingua: Italiano

Comunicazioni: Rete

IP locale: 10.0.0.55

Dispositivo attuale: 10.0.64.0

Cerca Disconnetti

ID	Tipo di dispositivo	Nome del dispositivo	Dispositivo n.	Indirizzo IP	MAC	Versione hardware	Versione software
1	Postazione interna	TS-SMART10	001-2-1	10.0.65.2	1C87:76:85:EF:47	Hardware REC1.1 181012	TS-SMART10_V1.1.6_20231108
2	Postazione interna	TS-SMART7	001-3-1	10.0.65.3	1C87:76:85:EF:7D	Hardware REC1.1 181012	TS-SMART7_V1.1.6_20231108
3	Postazione esterna edifici	VIIP-PE7T	001-5	10.0.64.32	1C87:76:85:FB:46	Hardware V1.0 20180403	VIIP-PE7T_V2.7.2_20231127
4	Postazione esterna edifici	VIIP-PE7T	001-1	10.0.64.0	1C87:76:85:FB:49	Hardware V1.0 20180403	VIIP-PE7T_V2.7.2_20231127

Informazioni del dispositivo

Nome del device: VIIP-PE7T Indirizzo IP: 10.0.64.0

Versione software: VIIP-PE7T_V2.7.2_20231127 Versione hardware: Hardware V1.0 20180403

MAC: 1C87:76:85:FB:49 MCU: V1.24_20220927





Edificio/villa: Edificio 1 Numero 1

Imposta n. dispositivo: Tipo di dispositivo Postazione esterna edificio Edificio 1 Numero 1

Aggiorna Riavvia Ripristina i parametri di fabbrica

Configurazione carta Rel? associati

Importa file Esporta file Invia la configurazione Leggi la configurazione

ID	Edificio n.	Piano n.	Appartamento n.	Indirizzo fisico	Nome utente 1	Immagine	Indirizzo logico	Carta n.	Password utente
1				001-0001	Utente 1				
2				001-0002	Utente 2				
3				001-0003	Utente 3				
4				001-0004	Utente 4				
5				001-0005	Utente 5				

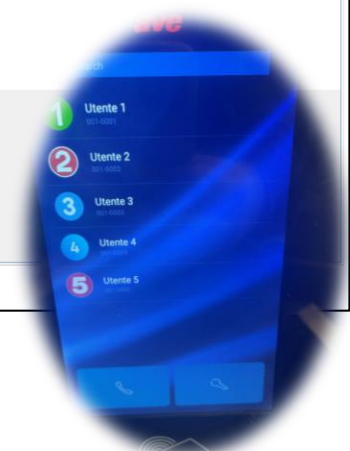

11.SCHEMI ELETTRICI

Schema riassuntivo del sistema IP

Di seguito è riportato lo schema riassuntivo di tutti i prodotti della gamma videocitofonica IP.

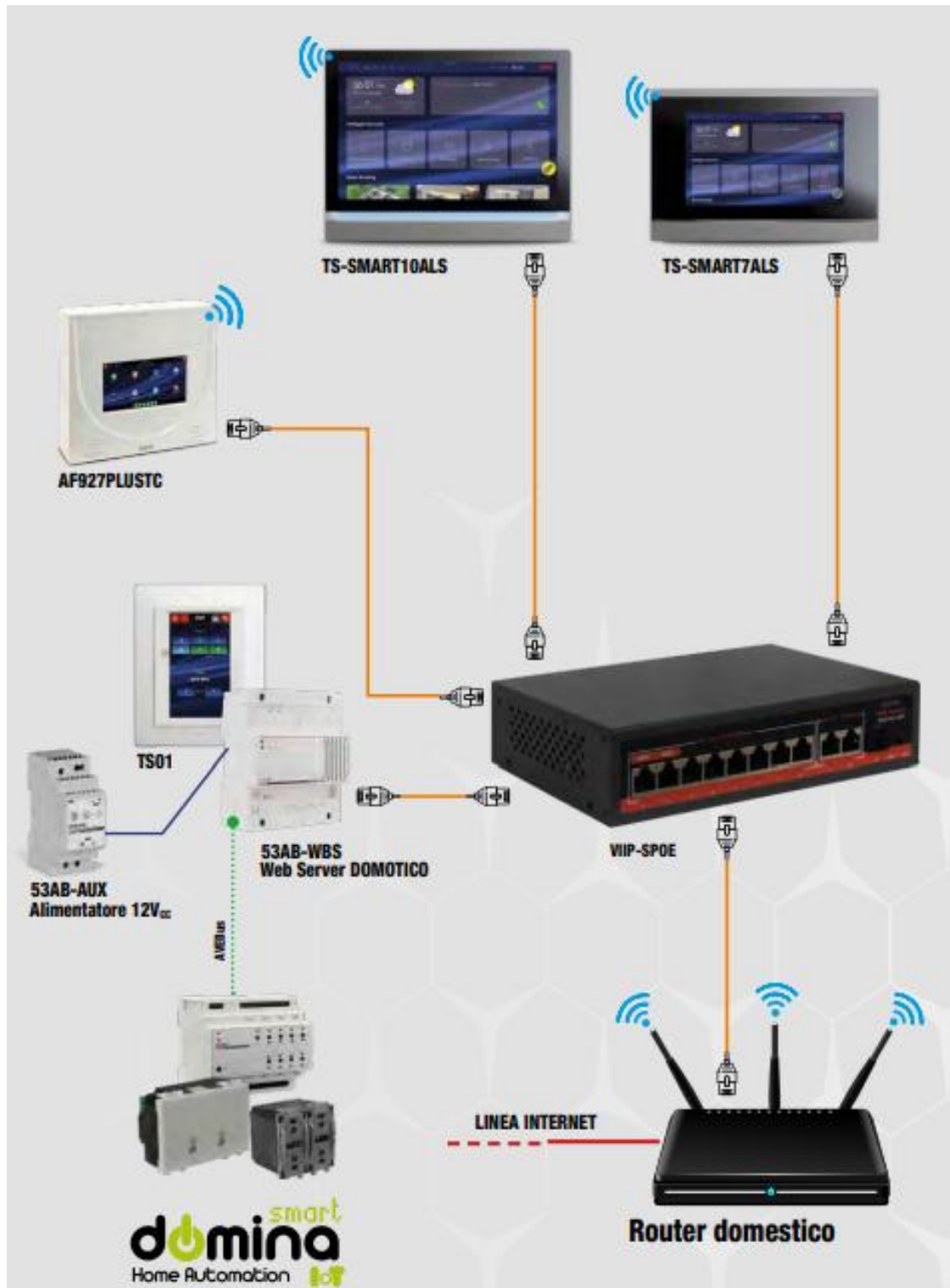

12.FAQ

PROBLEMA	SOLUZIONE
Il dispositivo non si accende	Verificare che l'alimentazione primaria del dispositivo (switch PoE 48V _{CC} o alimentatore esterno) siano accesi e che i cavi di collegamento siano correttamente collegati al dispositivo
Le chiamate provenienti dalla postazione esterna non arrivano al TS-SMART	Verificare che la postazione esterna sia connessa alla rete dati e sia accesa. Verificare che lo switch di rete o il router dell'impianto siano accesi e funzionanti. Verificare che l'ID appartamento della postazione interna sia corretto.
Il TS-SMART non emette suoni alla ricezione di una chiamata	Verificare che l'audio del dispositivo sia attivo e che non sia attiva la funzione "Mute"
Dalla postazione esterna non è possibile udire chi ha risposto ad una chiamata inoltrata	Verificare che il microfono del dispositivo sia attivo
Non funziona la chiamata tra appartamenti differenti	Verificare che il parametro "Attiva funzione intercomunicante" presente nelle impostazioni del dispositivo sia attiva sia sul dispositivo "chiamante" che sul dispositivo "chiamato".
Non sono visualizzate le telecamere nella pagina d'interfaccia	Verificare che il TS-SMART sia collegato alla stessa rete delle telecamere. Verificare che le telecamere siano accese, configurate correttamente e che gli indirizzi IP configurati sulle stesse siano corretti. Verificare che la stringa della telecamera presente nell'apposita pagina di configurazione sia corretta.
Non è visualizzata la pagina d'interfaccia con la Domotica SMART	Verificare che il TS-SMART sia collegato alla stessa rete Wi-Fi del Root node della serie Domina SMART
Non è visualizzata la pagina d'interfaccia con la Domotica PRO	Verificare che il TS-SMARTxx sia collegato alla stessa rete dati del web server di supervisione domotica o della centrale antintrusione.
Non è visualizzata la pagina d'interfaccia con la Centrale Antintrusione AF927	In funzione dell'installazione eseguita sull'impianto, verificare che la rete dati cablata sia connessa ed attiva o che la scheda Wi-Fi del dispositivo sia connessa alla stessa rete dati dell'impianto alla quale è connesso web server di supervisione domotica o della centrale antintrusione. Verificare che il web server domotico e/o la centrale antintrusione siano accesi, funzionanti e collegati alla stessa rete dati del TS-SMARTxx.
Non sono visualizzate le informazioni meteo	Verificare la connessione dati verso il router e che la connessione internet sia stabilita.
Data ed ora sono errate	Verificare la connessione dati verso il router e che la connessione internet sia stabilita. Verificare che sia attivo il parametro "Sincronizzazione automatica" nel menu Impostazioni/Data e ora oppure sistemare data ed ora manualmente. Verificare l'impostazione dell'ora legale/solare

Nota: la risoluzione di alcune problematiche che potrebbero riscontrarsi in un impianto necessitano dell'intervento tecnico di personale qualificato (Installatore che ha realizzato l'impianto o C.A.T. AVE S.p.A.).

NOTE:

Per la durata e le condizioni di garanzia dei singoli prodotti vedasi www.ave.it e il catalogo commerciale vigente. I prodotti devono essere commercializzati in confezione originale, in caso contrario al rivenditore e/o installatore è fatto obbligo di applicare e di trasmettere all'utilizzatore le istruzioni che accompagnano il prodotto e/o pubblicate su www.ave.it e sul catalogo commerciale vigente. I prodotti AVE sono prodotti da installazione. Vanno installati da personale qualificato secondo le normative vigenti e gli usi, rispettando le istruzioni di conservazione, d'uso e di installazione di AVE S.p.A. Si richiede inoltre il rispetto delle condizioni generali di vendita, note, avvertenze generali, avvertenze garanzie, reclami e avvertenze tecniche per l'installatore riportate su www.ave.it e sul catalogo commerciale vigente. AVVERTENZE: I prodotti devono essere maneggiati con cura e immagazzinati in confezione originale in luogo asciutto, al riparo dagli agenti atmosferici e ad una temperatura idonea allo stoccaggio come dà indicazioni riportate sul manuale di prodotto. Qualora i prodotti non siano in confezione originale, è fatto obbligo al rivenditore e/o all'installatore di applicare e di trasmettere all'utilizzatore le istruzioni d'uso che accompagnano il prodotto. Si consiglia di non tenere a magazzino prodotti per un periodo superiore a 5 anni. Dopo aver aperto l'imballaggio, assicurarsi dell'integrità del prodotto. L'installazione deve essere effettuata da personale qualificato, secondo le prescrizioni della norma vigente per gli impianti elettrici.

Le informazioni contenute in questo manuale possono contenere inesattezze tecniche, omissioni o errori tipografici. Le informazioni contenute sono soggette a cambiamenti o aggiornamenti senza preavviso. AVE S.p.A. si riserva inoltre il diritto di apportare cambiamenti/o miglioramenti, senza preavviso e in qualsiasi momento a prodotti e/o programmi descritti in questo manuale.

PRIMA DI INSTALLARE SISTEMI E AUTOMATISMI È VIVAMENTE CONSIGLIATO FREQUENTARE UN CORSO DI FORMAZIONE, OLTRE LA LETTURA ATTENTA DELLE ISTRUZIONI.