

Manuale istruzioni  
*Instruction manual*  
*Manuel d'instructions*  
*Manuale de instrucciones*

**Italian  
Design**  
Since 1904



**45368-500** (Noir)

**45968-500** (Blanc)

**45B68-500** (Banquise)

---

**Luce Amica**

LUCE AMICA

## Rivelatore a raggi infrarossi per accensione luci

**cod.45368-500** (Noir)

**cod.45968-500** (Blanc)

**cod.45B68-500** (Banquise)

### INTRODUZIONE

LUCE AMICA è un rivelatore volumetrico di presenza a raggi infrarossi passivi adatto all'accensione di lampade o all'attuazione di carichi, anche alimentati in SELV. La parte di rivelazione è realizzata con un sensore piroelettrico ed una lente di Fresnel. La parte di comando dispone di un sensore crepuscolare che abilita l'attuatore d'uscita solo quando la luminosità dell'ambiente scende sotto la soglia impostata. L'uscita, a seguito di una rivelazione, viene attivata per un tempo regolabile tramite un apposito temporizzatore.

L'attuatore d'uscita è realizzato con un relè ad un contatto in scambio libero da potenziale.

Sul frontale (**fig 1**) si trovano:

**a** - Lente di Fresnel

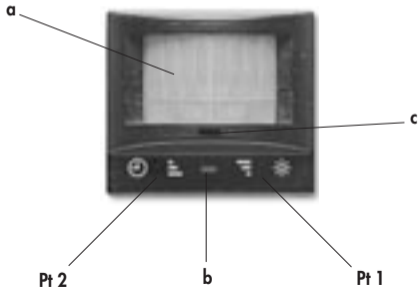
**b** - Finestrella trasparente per il sensore crepuscolare

**c** - LED rosso

**Pt1** - Potenzimetro di regolazione soglia crepuscolare

**Pt2** - Potenzimetro di regolazione tempo accensione luci.

**Fig. 1**



Un apposito ingresso consente l'eccitazione continua o temporizzata del relè di uscita indipendentemente dalla luminosità ambientale e dal movimento.

È meccanicamente compatibile con tutti gli elementi del Sistema 45 e può essere installato anche in scatola tonda da incasso.

Viene fornito con una lente standard (portata 11m) ed una lente opzionale in dotazione (portata 30m).

## CARATTERISTICHE TECNICHE

- Tensione alimentazione: 230 Vca
- Variazione ammessa: da 198 a 253 Vca
- Frequenza di rete: 50 - 60Hz
- Assorbimento max: 25 mA @ 230 Vca
- Protezione da sovratensione: varistore 275Vca 12J
- Temp. e U.R. di riferim.: 25°C - U.R. 65%
- Campo Temp. Ambiente: da 0°C a +40°C
- Umidità Relativa Massima: 90% @ 35°C
- Attuatore finale: Relè ad 1 contatto in scambio libero da potenziale
- Tipo di Carico comandabile in corrente alternata:
  - Carico resistivo ( $\cos\varphi = 1$ ): 8A - 230Vca

- Carico induttivo ( $\cos\varphi = 0,4$ ): 5A - 230Vca
- Lampade a incandescenza: 600W max
- Lampade fluorescenti: 300Wmax (rifasate parallelo)
- Tipo di Carico comandabile in corrente continua:
  - Carico resistivo: 5A - 30Vcc / 0,5A - 100Vcc
- Tempo attivazione del carico: da 4s a 5min (tolleranza 10%)
- Regolazione soglia crepuscolare: da 10lx a 3.000lx
- Carico massimo ingresso pulsanti luminosi:
  - 4mA (n°5 lampade 0220 o n° 15 lampade 0230)
- Ingombro: 2 moduli sistema 45
- Grado di protezione: IP41

## RIFERIMENTI NORMATIVI

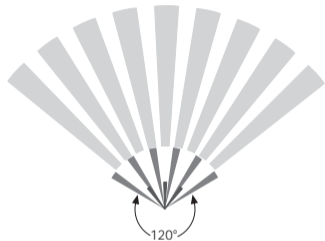
CEI EN 60669-2-1: "Interruttori per installazioni elettriche fisse per uso domestico ed analogo uso generale".

## DIAGRAMMA DI COPERTURA

- Lente di serie (*Fig. 2 a*)
- Lente opzionale (in dotazione) (*Fig. 2 b*)

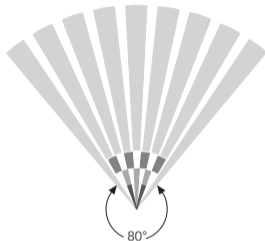
**Fig. 2 a**

**Ampio angolo - vista in pianta**

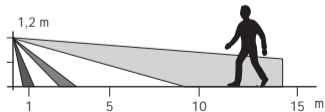


**Fig. 2 b**

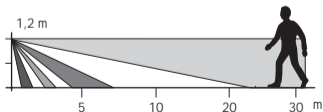
**Lunga portata - vista in pianta**



**Ampio angolo - vista laterale**



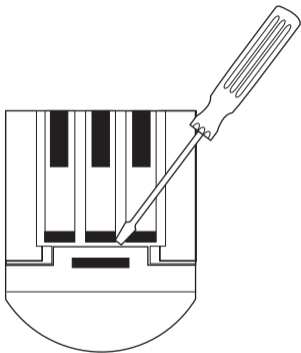
**Lunga portata - vista laterale**



## SOSTITUZIONE DELLA LENTE

Per cambiare il tipo di lente procedere come segue:

1. rimuovere il frontale del prodotto;
2. rimuovere il portalente trasparente all'interno del frontale;
3. rimuovere la lente esistente ed inserire la lente in dotazione avendo cura di posizionare la parte zigrinata verso l'interno, e la zona riportante i dati identificativi della lente verso l'alto;
4. rifissare il portalente;
5. rimontare il frontale.



## DESCRIZIONE FUNZIONAMENTO

All'atto dell'alimentazione il dispositivo presenta un comportamento transitorio della durata di circa 1 min (più il tempo impostato con Pt2), durante il quale il livello del sensore piroelettrico si stabilizza entro il campo di normale funzionamento.

In questo periodo il relè di uscita viene mantenuto eccitato (se la luminosità dell'ambiente è inferiore a quella impostata).

Il sensore viene abilitato ad accendere le luci (eccitazione relè) in presenza di movimento di un corpo a temperatura diversa da quella dell'ambiente esplorato se, e solo se, la luminosità dell'ambiente risulta inferiore a quella impostata con l'apposito potenziometro.

All'atto della rivelazione, indipendentemente dal valore impostato per la soglia crepuscolare, il LED L1 si accende per 1 s. Una volta acceso, il carico rimane in tale stato per il tempo impostato con il relativo potenziometro (Pt2).

Tale temporizzazione viene automaticamente ripristinata ad ogni movimento successivo a quello che l'ha originata, senza che vi sia interruzione al carico all'atto del ripristino.

Il ciclo di temporizzazione sopra citato può essere attivato anche tramite uno o più pulsanti monostabili normalmente aperti (anche luminosi), collegati tra i morsetti 1 e 2 (**fig.3**).

Se, anziché un pulsante, si collega un interruttore, il relè rimane eccitato per il tempo in cui l'interruttore rimane chiuso più il tempo impostato con il potenziometro (**fig.4**).



Va evitata l'installazione in prossimità di fonti di luce o di calore (termoconvettori). Analogamente, non è raccomandabile l'affiancamento ad elementi soggetti a riscaldamento (light-dimmer, relè, ecc.).

## **SCHEMI APPLICATIVI** (pag. 41)

- Installazione completa di comando mediante pulsante luminoso **(fig.3)**
- Installazione completa di interruttore per accensione fissa **(fig.4)**
- Installazione con carico alimentato in SELV **(fig.5)**
- Installazione con light-dimmer in parallelo che permette di alimentare permanentemente la sorgente luminosa ad un livello prefissato (il livello di illuminazione diventa massimo in caso di rivelazione) **(fig.6)**.
- Installazione con light dimmer in serie che permette di accendere, in caso di rivelazione, la sorgente luminosa da un valore prefissato **(fig.7)**.

## AVVERTENZE

I prodotti devono essere commercializzati in confezione originale, in caso contrario al rivenditore e/o installatore è fatto obbligo di applicare e di trasmettere all'utilizzatore le istruzioni d'uso che accompagnano il prodotto. Dopo aver aperto l'imballaggio, assicurarsi dell'integrità dell'apparecchio, nel dubbio non utilizzare l'apparecchio e rivolgersi a personale professionalmente qualificato. L'apparecchio, anche se imballato, deve essere maneggiato con cura e immagazzinato in luogo asciutto ad una temperatura compresa tra  $-5...+40^{\circ}\text{C}$ .

### Si ricorda inoltre:

- Togliere tensione agendo sull'interruttore generale prima di operare sull'impianto.
- Curare in modo particolare la preparazione dei terminali dei cavi da inserire nei morsetti dell'apparecchio per evitare la riduzione delle distanze di isolamento tra gli stessi.
- Serrare le viti dei morsetti con cura per evitare surriscaldamenti che potrebbero provocare un incendio o il danneggiamento dei cavi.
- Il prodotto, se non diversamente specificato, è destinato all'utilizzo in luoghi asciutti e non polverosi. Per ambienti particolari utilizzare prodotti specifici.
- Installare gli interruttori in un quadro, contenitore o accessorio che assicuri il grado di protezione IP adeguato all'ambiente e all'uso secondo le prescrizioni delle norme CEI vigenti per gli impianti elettrici.
- La sicurezza, la funzionalità e i Marchi di Qualità sono garantiti solo utilizzando placche, telai e contenitori originali.

Note: \_\_\_\_\_

\_\_\_\_\_

\_\_\_\_\_

\_\_\_\_\_

\_\_\_\_\_

\_\_\_\_\_

\_\_\_\_\_

\_\_\_\_\_

\_\_\_\_\_

## LUCE AMICA

### Infrared detector for light switching-on

**cod.45368-500** (Noir)

**cod.45968-500** (Blanc)

**cod.45B68-500** (Banquise)

#### INTRODUCTION

LUCE AMICA is a volumetric passive infrared sensor detecting people's presence and movement; it is suitable for lamp switching-on or load actuation, even though they are SELV supplied.

The detecting component is made up of a pyroelectric sensor and a Fresnel lens.

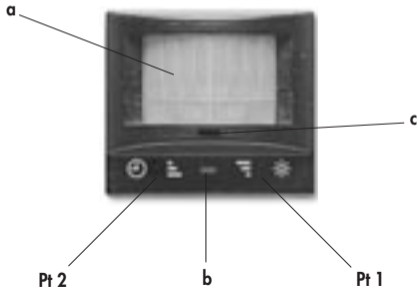
The control device is equipped with a twilight sensor which makes the output actuator operate only when the room light drops below the preset threshold.

The output actuator is made up of a potential-free switching contact.

The front panel (**fig. 1**) is provided with:

- a** - Fresnel lens
- b** - twilight sensor transparent window
- c** - Red LED
- Pt1** - Twilight threshold adjusting potentiometer
- Pt2** - Light switching-on time adjusting potentiometer.

**Fig. 1**



A special input makes sure the continuous or timed excitation of the output relay regardless from room light and movement.

From the mechanical point of view, it is compatible with all System 45 components and can also be installed onto flush-mounting round boxes.

It is provided with a standard lens (11 m range) and an optional interchangeable lens (30 m range).

## TECHNICAL DATA

- Power supply: 230 Vac
- Allowed variation: 198 to 253 Vac
- Mains frequency: 50 – 60 Hz.
- Max current demand: 25 mA @ 230 Vac
- Overvoltage protection: 275Vac 12J varistor
- Reference temperature and relative humidity: 25°C – RH 65%
- Room temperature range: 0°C to +40°C
- Max relative humidity: 90% @ 35°C
- Final actuator: potential-free contact relay
- Loads to be controlled with alternate current:
  - Resistive load ( $\cos\varphi = 1$ ): 8A – 230 Vac

- Inductive load ( $\cos\varphi = 0.4$ ): 5A – 230Vac
- Filament lamps: 600W max.
- Fluorescent lamps: 300W max. (power factor rised in parallel)
- Loads to be controlled with direct current:
  - Resistive load: 5A – 300 Vdc/0.5 A – 100 Vdc
- Load triggering time: 4 s to 5 min (10% tolerance)
- Twilight threshold adjustment: 10 lx to 3.000 lx.
- Luminous push button input max load:
  - 4mA (nr. 5 0220 lamps or nr. 15 0230 lamps)
- Overall dimensions: nr. 2 System 45 modules
- Protection degree: IP41

## STANDARD REFERENCES

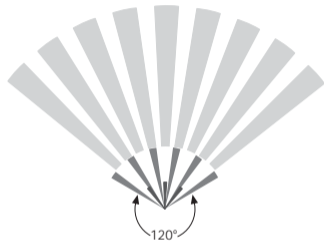
CEI EN 60669-2-1 "Circuit breakers for domestic fixed installations and similar uses"

## COVERING DIAGRAM

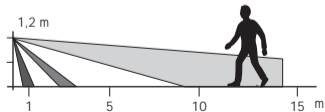
- Standard lens (*fig. 2 a*)
- Optional lens (*fig. 2 b*)

**Fig. 2 a**

**Wide angle - plan view**

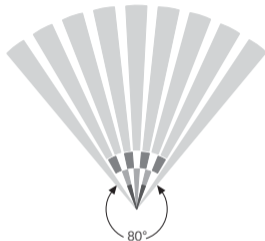


**Wide angle - lateral view**

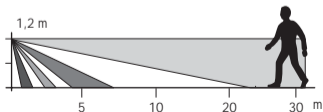


**Fig. 2 b**

**Long range - plan view**



**Long range - lateral view**

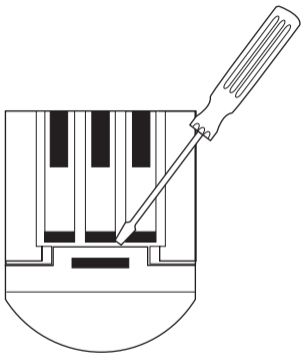




## LENS REPLACEMENT

To replace the lens, proceed as follows:

1. Remove the front panel from the device.
2. Remove the transparent lens-holder inside the front panel.
3. Remove the existing lens and mount the new one. Make sure to position the knurled portion towards the inside and to move upwards the portion with the indication of the lens identification data.
4. Fasten again the lens-holder.
5. Reinstall the front panel.



## OPERATING DESCRIPTION

When connecting the device to the power supply, the pyroelectric sensor is affected by a transient stabilization lasting 1 min approx (along with the Pt2 preset time) to get its normal operating performance.

During this time, the output relay is kept excited (if the room light is lower than the preset one). The sensor is enabled to switch lights on (relay excitation) when detecting any movement at a temperature different from the one of the scanned area only if the room light is lower than the one set by the special potentiometer.

During detection, the L1 LED switches on for 1 second regardless from the twilight threshold set value. Once the load has been turned on, it remains in such a condition for the preset time. This timing is automatically restored at each movement following the original one without interrupting the load on restoring.

The above mentioned timing can be enabled by one or several NO monostable (even luminous) push buttons connected between terminals 1 and 2 (**Fig. 3**).

If, instead of a push button, a circuit breaker is connected, the relay remains excited by the time in which the circuit breaker is closed and the time set by the potentiometer (**fig. 4**).

Do not install the device next to heat (convectors) and light sources. We recommend not to install the device near components subject to heat (light dimmers, relays, etc..).

## APPLICATION DIAGRAMS (pag. 41)

- Complete control installation by means of a luminous push button **(Fig. 3)**
- Complete installation of fixed ON/OFF circuit breaker **(Fig. 4)**
- Installation with SELV-supplied load **(Fig. 5)**
- Light-dimmer parallel-installation allowing permanently supplying of the luminous source at a pre-set level (in case of detection the light-level is at its maximum) **(Fig. 6)**.
- Series connection with a light-dimmer turning on the light source at a pre-set value in case of detection **(Fig. 7)**.

## NOTE

Products should be sold in their original packaging. When this is not the case, the retailer or/and the installer is obliged to follow, as well as communicate to the user, the instructions of use which are supplied with the product. After opening the packaging, check that the appliance is undamaged.

Do not use the appliance if there is any doubt, but contact a qualified technician. Even before unpacking, the appliance should be handled with care and be stored in a dry place at temperatures of not less than  $-5^{\circ}\text{C}$  and not higher than  $+40^{\circ}\text{C}$ .

### Also note:

- Before carrying out any work on the appliance, the main supply switch shall be turned off, by cutting the power off.
- Special care should be taken in the preparation of the cable terminals to be inserted into the appliance terminals so as to maintain sufficient isolation distance between them.
- When tightening the terminal screws special care should be taken to avoid overheating which could start a fire or damage the cables.
- Unless specified otherwise, this product is for use in dry, dust-free areas. Suitable products should be used in any other conditions.
- Switches should be installed onto a board, container or fitting that ensures the appropriate IP degree of protection for the surrounding conditions and their use, according to the National rules and regulations in force for electrical appliances.
- Safety, efficiency and the quality marks of the product are only guaranteed when it is used with original plates, frames and containers.

Note:

---

---

---

---

---

---

---

---

---

LUCE AMICA

## Détecteur à infrarouges pour l'allumage de lumières

**cod.45368-500** (Noir)

**cod.45968-500** (Blanc)

**cod.45B68-500** (Banquise)

### INTRODUCTION

LUCE AMICA est un détecteur volumétrique de présence à rayons infrarouges passifs conçu pour l'allumage de lumières ou pour l'actionnement de charges, y compris alimentées en SELV.

La partie de détection utilise un capteur pyroélectrique et une lentille de Fresnel.

La partie de commande dispose d'un capteur crépusculaire qui active l'opérateur de sortie uniquement lorsque la luminosité ambiante s'abaisse au-dessous du seuil programmé.

En cas de détection, la sortie s'active pendant un temps réglable à l'aide d'un temporisateur.

L'opérateur de sortie est réalisé à l'aide d'un relais à un contact d'échange libre de potentiel.

La partie frontale (**fig. 1**) présente les éléments suivants:

**a** - Lentille de Fresnel

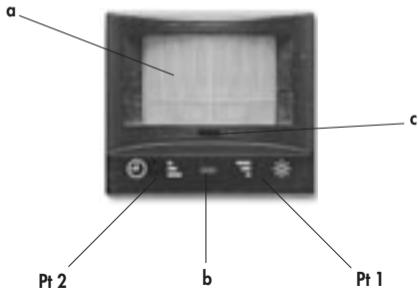
**b** - Regard transparent pour le capteur crépusculaire

**c** - LED rouge

**Pt1** - Potentiomètre de régulation du seuil crépusculaire

**Pt2** - Potentiomètre de régulation du temps d'allumage des lumières.

**Fig. 1**



Une entrée spécifique permet l'excitation continue ou temporisée du relais de sortie indépendamment de la luminosité ambiante et du mouvement.

Compatible du point de vue mécanique avec tous les éléments du Système 45; peut également être installé en boîtier rond à emboîter.

Livré avec une lentille standard (portée 11 m) et une lentille en option en dotation (portée 30 m).

## CARACTERISTIQUES TECHNIQUES

- Tension d'alimentation: 230 Vca
- Variation admise: de 198 à 253 Vca
- Fréquence de réseau: 50-60 Hz
- Absorption max.: 25 mA à 230 Vca
- Protection contre les surtensions: varistor 275 Vca 12J
- Temp. et H.R. de référence: 25°C - H.R. 65%
- Plage de temp. ambiante: de 0°C à +40°C
- Humidité relative maximum: 90% à 35°C
- Opérateur final: Relais à 1 contact en échange libre de potentiel
- Type de charge actionnable en courant alternatif:
  - Charge résistive ( $\cos\varphi = 1$ ): 8A - 230 Vca



- Charge inductive ( $\cos\varphi = 0,4$ ): 5A - 230 Vca
- Lampes à incandescence: 600 W max.
- Lampes fluorescentes: 300 W max. (Correction facteur de puissance parallèle)
- Type de charge actionnable en courant continu:
  - Charge résistive: 5A - 30 Vcc / 0,5 A - 100 Vcc
- Temps d'activation de la charge: de 4 s à 5 min. (Tolérance 10%)
- Régulation du seuil crépusculaire: de 10 lx à 3.000 lx
- Charge max entrée poussoirs lumineux:
  - 4 mA (5 lampes 0220 ou 15 lampes 0230)
- Encombrement: 2 modules système 45
- Degré de protection: IP41

## NORMES DE REFERENCE

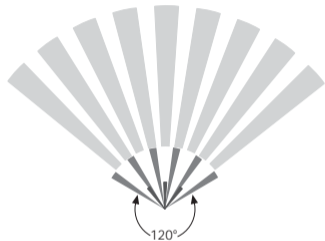
CEI EN 60669-2-1: "Interrupteurs pour installations électriques fixes pour emploi domestique et emploi général analogue".

## DIAGRAMME DE COUVERTURE

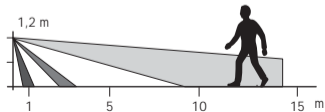
- Lentille de série (**Fig. 2 a**)
- Lentille en option (en dotation) (**Fig. 2 b**)

**Fig. 2 a**

**Ample angle - vue en plan**

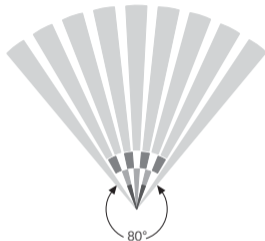


**Ample angle - vue latérale**

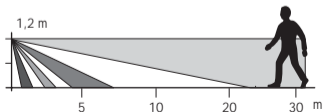


**Fig. 2 b**

**Longue portée - vue en plan**



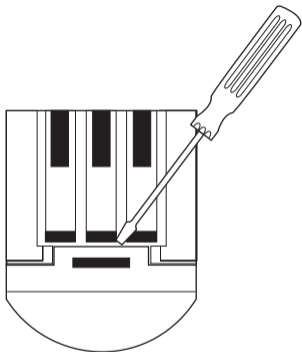
**Longue portée - vue latérale**



## CHANGEMENT DE LENTILLE

Pour changer de type de lentille, procéder de la façon suivante:

1. Enlever le panneau frontal;
2. Enlever le porte-lentille transparent à l'intérieur du panneau frontal;
3. Enlever la lentille et introduire l'autre lentille en ayant soin de placer la partie moletée vers l'intérieur et la zone portant les coordonnées d'identification de la lentille vers le haut;
4. Remonter le porte-lentille;
5. Remonter le panneau frontal.



## DESCRIPTION DU FONCTIONNEMENT

Lors de la mise sous alimentation, le dispositif présente un comportement transitoire qui dure environ 1 min. (plus le temps programmé en Pt2) au cours duquel le niveau du capteur pyroélectrique se stabilise dans la plage normale de fonctionnement. Au cours de cette période, le relais de sortie est excité (si la luminosité ambiante est inférieure à la valeur programmée).

Le capteur est habilité pour allumer les lumières (excitation du relais) en présence du mouvement d'un corps ayant une température différente de celle du milieu exploré, et ce uniquement si la luminosité ambiante est inférieure à la valeur programmée sur le potentiomètre correspondant.

Lorsqu'il y a détection, indépendamment de la valeur de seuil crépusculaire programmée, la LED L1 s'allume pendant 1 s.

Une fois la charge allumée, elle se maintient dans cet état pendant le temps programmé sur le potentiomètre (Pt2). Cette temporisation se rétablit automatiquement à chaque mouvement successif sans interruption de la charge.

Le cycle de temporisation peut également être activé à l'aide d'un ou de plusieurs poussoirs monostables normalement ouverts (lumineux éventuellement) connectés entre les bornes 1 et 2 **(fig. 3)**.

Si, au lieu d'un poussoir, on branche un interrupteur, le relais reste excité pendant le temps que l'interrupteur reste fermé plus le temps programmé sur le potentiomètre **(fig. 4)**.

Eviter l'installation à proximité de sources de lumière ou de chaleur (thermoconvecteurs).  
De manière analogue, il est déconseillé de placer l'appareil à côté d'éléments exposés au réchauffement (light-dimmer, relais, etc.).

### **SCHEMAS D'APPLICATION** (pag. 41)

- Installation à commande par poussoir lumineux **(fig. 3)**
- Installation avec interrupteur pour allumage fixe **(fig. 4)**
- Installation à charge alimentée en SELV **(fig. 5)**
- Installation à light-dimmer en parallèle permettant d'alimenter de façon permanente la source lumineuse à un niveau établi au préalable (le niveau d'éclairage devient maximum en cas de détection) **(fig. 6)**.
- Connexion en série avec variateur de lumière permettant d'allumer la source lumineuse à une valeur préfixée en cas de détection **(Fig.7)**.

## AVERTISSEMENTS

Les produits fournis doivent être vendus dans leur emballage original. Dans le cas contraire, le détaillant et/ou l'installateur devra appliquer et communiquer à l'utilisateur les instructions pour l'emploi qui accompagnent le produit. Après avoir ouvert l'emballage, s'assurer que l'appareil soit intact. En cas de doute, ne pas utiliser l'appareil et s'adresser au personnel qualifié. Manipuler l'appareil avec précaution, même emballé. La marchandise doit être emmagasinée dans un endroit sec et à une température comprise entre  $-5^{\circ}\text{C}$  et  $+40^{\circ}\text{C}$ .

### **Rappelez-vous toujours:**

- De mettre l'appareil hors tension en opérant sur l'interrupteur général avant d'exercer une action quelconque sur l'installation.
- De préparer soigneusement les bornes des câbles que l'on doit connecter aux bornes de l'appareil, afin d'éviter que la distance d'isolation entre elles ne se réduise.
- De serrer méticuleusement les vis des bornes afin d'éviter des surchauffes qui pourraient provoquer un incendie ou endommager les câbles.
- Le produit, sauf indication différente, est destiné à être utilisé dans des endroits secs et sans poussière. Pour des milieux ambiants particuliers, utiliser des produits spécifiques.
- Installer les interrupteurs dans un tableau, boîtier ou dispositif qui garantisse le degré de protection IP adéquat au milieu ambiant et au type d'utilisation, conformément aux dispositions des normes National en vigueur pour les installations électriques.
- La sécurité, la bonne marche de l'appareil et les Marques de Qualité sont garanties uniquement si l'on utilise les plaques, cadres et boîtiers originaux.

Note: \_\_\_\_\_

\_\_\_\_\_

\_\_\_\_\_

\_\_\_\_\_

\_\_\_\_\_

\_\_\_\_\_

\_\_\_\_\_

\_\_\_\_\_

\_\_\_\_\_

## LUCE AMICA

### **Detector de rayos infrarrojos para el encendido de luces**

**cód.45368-500** (Noir)

**cód.45968-500** (Blanc)

**cod.45B68-500** (Banquise)

### **INTRODUCCIÓN**

LUCE AMICA es un detector volumétrico de presencia de rayos infrarrojos pasivos indicado para el encendido de luces o para el accionamiento de cargas, incluso alimentadas en modo SELV. La parte dedicada a la detección utiliza un sensor piroeléctrico y una lente de Fresnel.

La parte de comando dispone de un sensor crepuscular que activa el accionador de salida solamente cuando la luminosidad del ambiente desciende por debajo del umbral configurado. Cuando se produce una detección, la salida se activa durante un tiempo regulable por medio de un temporizador. El accionador de salida está realizado con un relé de un contacto en intercambio libre de potencial.



En la parte frontal (**fig. 1**) se encuentran los elementos siguientes:

**a** - Lente de Fresnel

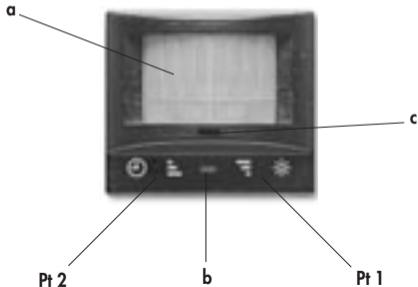
**b** - Ventanilla transparente para el sensor crepuscular

**c** - LED rojo

**Pt1** - Potenciómetro de regulación del umbral crepuscular

**Pt2** - Potenciómetro de regulación del tiempo de encendido de las luces.

**Fig. 1**



Una entrada específica permite la excitación continua o temporizada del relé de salida independientemente de la luminosidad del ambiente y del movimiento.

Es compatible desde el punto de vista mecánico con todos los elementos del Sistema 45; también se puede instalar en caja redonda para empotrar.

Se suministra con una lente estándar (alcance 11 m) y una lente optativa adjunta (alcance 30 m).

## CARACTERÍSTICAS TÉCNICAS

- Tensión de suministro: 230 Vca
- Variación admitida: de 198 a 253 Vca
- Frecuencia de red: 50-60 Hz
- Absorción máx.: 25 mA a 230 Vca
- Protección contra sobretensiones: varistor 275 Vca 12J
- Temp. y H.R. de referencia: 25°C - H.R. 65%
- Campo de temp. ambiente: de 0°C a +40°C
- Humedad relativa máxima: 90% a 35°C
- Accionador final: Relé de 1 contacto en intercambio libre de potencial
- Tipo de carga accionable en corriente alterna:
  - Carga resistiva ( $\cos\varphi = 1$ ): 8A - 230 Vca

- Carga inductiva ( $\cos\phi = 0,4$ ): 5A - 230 Vca
- Lámparas de incandescencia: 600 W máx.
- Lámparas fluorescentes: 300 W máx. (corrección factor de potencia paralelo)
- Tipo de carga accionable en corriente continua:
  - Carga resistiva: 5A - 30 Vcc / 0,5 A - 100 Vcc
- Tiempo de activación de la carga: de 4 seg. a 5 min. (Tolerancia 10%)
- Regulación del umbral crepuscular: de 10 lx a 3.000 lx
- Carga máxima entrada pulsadores luminosos:
  - 4 mA (5 lámparas 0220 o 15 lámparas 0230)
- Espacio ocupado: 2 módulos sistema 45
- Grado de protección: IP41

## NORMAS DE REFERENCIA

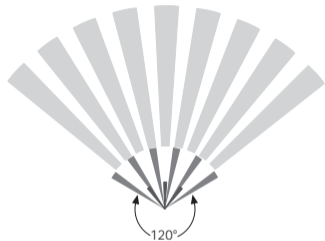
CEI EN 60669-2-1: "Interruptores para instalaciones eléctricas fijas para uso doméstico y uso general análogo".

## DIAGRAMA DE COBERTURA

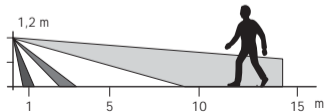
- Lente de serie (*Fig. 2 a*)
- Lente optativa (en el equipamiento base) (*Fig. 2 b*).

**Fig. 2 a**

**Amplio ángulo - vista en plano**

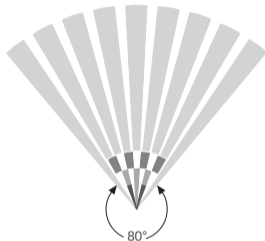


**Amplio ángulo - vista lateral**

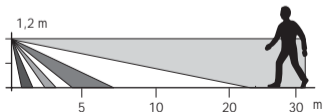


**Fig. 2 b**

**Larga portada - vista en plano**



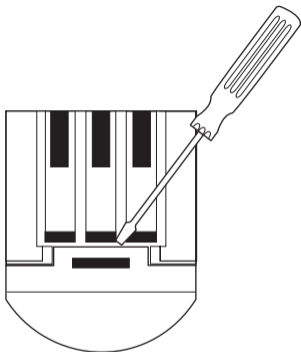
**Larga portada - vista lateral**



## CAMBIO DE LALENTE

Para cambiar de tipo de lente, proceder de la manera siguiente:

1. Quitar el panel frontal del artículo;
2. Quitar el portalente transparente en el interior del panel frontal;
3. Quitar la lente existente e introducir la otra lente teniendo cuidado de colocar la parte moleteada hacia el interior y la zona con los datos de identificación de la lente hacia arriba;
4. Volver a fijar el portalente;
5. Volver a montar el panel frontal.



## DESCRIPCIÓN DEL FUNCIONAMIENTO

Cuando se enciende la alimentación, el dispositivo presenta un comportamiento transitorio que dura 1 min. aproximadamente (más el tiempo configurado con Pt2) durante el cual el nivel del sensor piroeléctrico se estabiliza dentro del campo normal de funcionamiento.

Durante este tiempo, el relé de salida se mantiene excitado (si la luminosidad del ambiente es inferior a la programada).

El sensor se habilita para encender las luces (excitación del relé) en presencia del movimiento de un cuerpo que tenga una temperatura diferente de la del ambiente explorado únicamente si la luminosidad del ambiente es inferior a la programada con el potenciómetro correspondiente.

Cuando se produce la detección, independientemente del valor de umbral crepuscular programado, se enciende el LED L1 durante 1 seg.

Una vez encendida, la carga permanece en ese estado durante el tiempo programado con el potenciómetro (Pt2). Esta temporización se repone automáticamente a cada movimiento sucesivo sin interrupción de la carga.

El ciclo de temporización también se puede activar por medio de uno o varios pulsadores monoestables normalmente abiertos (en su caso luminosos) conectados entre los bornes 1 y 2 **(fig. 3)**.

Si en lugar de un pulsador se conecta un interruptor, el relé permanece excitado durante el tiem-

po en que el interruptor permanece cerrado más el tiempo programado con el potenciómetro **(fig. 4)**.

Se debe evitar su instalación a proximidad de fuentes de luz o de calor (termoconvectores). De manera análoga, es desaconsejable situarlo al lado de elementos sujetos a calentamiento (light-dimmer, relés, etc.).

## **ESQUEMAS DE APLICACIÓN** (pag. 41)

- Instalación con mando mediante pulsador luminoso **(fig. 3)**.
- Instalación con interruptor para encendido fijo **(fig. 4)**.
- Instalación con carga alimentada en SELV **(fig. 5)**.
- Instalación con light-dimmer en paralelo que permite alimentar de manera permanente la fuente luminosa a un nivel fijado previamente (el nivel de iluminación se pone al máximo en caso de detección) **(fig. 5)**.
- Conexión en serie con variador de luminosidad que permite de encender la fuente de luz a un valor prefijado en caso de detección **(Fig.7)**.

## ADVERTENCIAS

Los productos suministrados se deben comercializar en su embalaje original; de lo contrario, el revendedor y/o instalador deberá aplicar y transmitir al usuario las instrucciones de uso que acompañan al producto. Después de abrir el embalaje, compruebe la integridad del aparato. En caso de duda, no utilice el aparato y consulte a personal profesionalmente calificado. El aparato, aunque está embalado, debe ser manejado con cuidado. La mercancía se debe almacenar en un lugar seco con una temperatura comprendida entre  $-5^{\circ}\text{C}$  y  $+40^{\circ}\text{C}$ .

### Se recuerda asimismo:

- Quitar tensión con el interruptor general antes de trabajar en la instalación.
- Preparar atentamente los terminales de los cables a conectar en el bloque terminal del aparato, para evitar la reducción de las distancias de aislamiento entre los mismos.
- Ajustar los tornillos de los bornes atentamente para evitar recalentamientos que podrían provocar un incendio o dañar los cables.
- El producto, mientras no se explicita diversamente, está destinado a usarse en lugares secos y no polvorosos. Para ambientes particulares, usar productos específicos.
- Instalar los interruptores en un tablero, envoltorio o accesorio que garantice el grado de protección IP adecuado al entorno y al uso, conforme a las normas Nacionales vigentes para las instalaciones eléctricas.
- La seguridad, el funcionamiento y las Marcas de Calidad se garantizan sólo utilizando placas, bastidores y envoltorios originales.



Note: \_\_\_\_\_

\_\_\_\_\_

\_\_\_\_\_

\_\_\_\_\_

\_\_\_\_\_

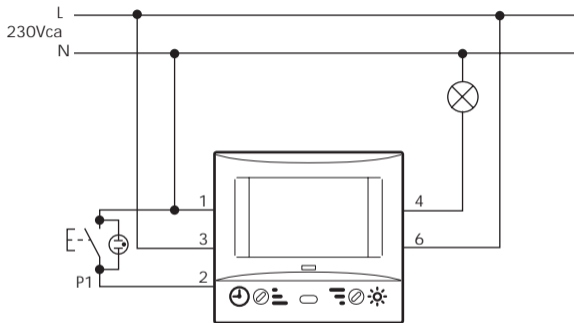
\_\_\_\_\_

\_\_\_\_\_

\_\_\_\_\_

\_\_\_\_\_

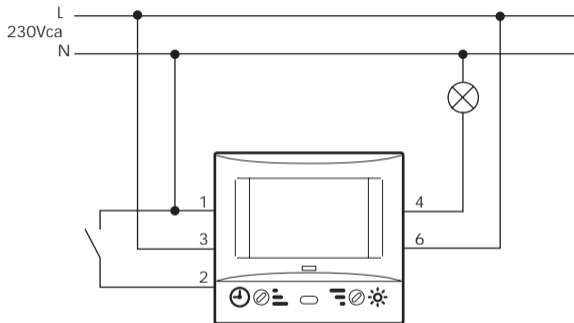
**Fig. 3**



Installazione completa di comando mediante pulsante luminoso

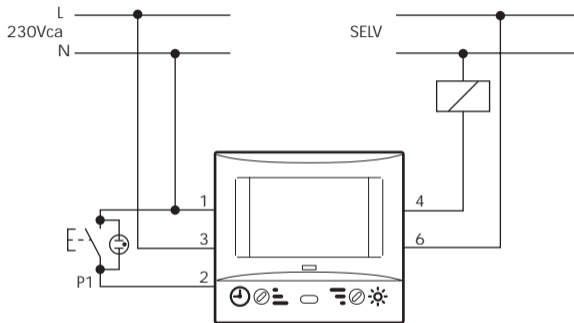
- Carico massimo ingresso pulsanti luminosi:
  - 4mA (n°5 lampade 0220 o n° 15 lampade 0230)

**Fig. 4**



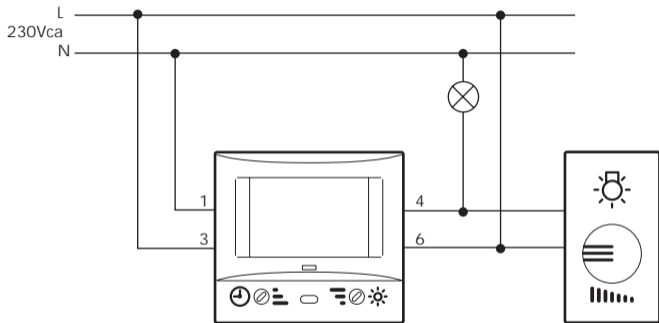
Installazione completa di interruttore per accensione fissa

**Fig. 5**



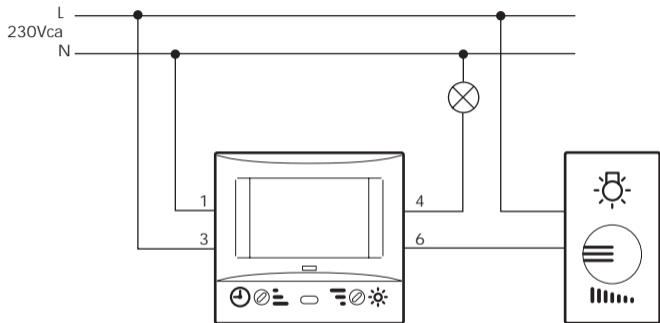
Installazione con carico alimentato in SELV

**Fig. 6**



Installazione con light-dimmer in parallelo che permette di alimentare permanentemente la sorgente luminosa ad un livello prefissato (il livello di illuminazione diventa massimo in caso di rivelazione)

**Fig. 5**



Installazione con light dimmer in serie che permette di accendere, in caso di rivelazione, la sorgente luminosa da un valore prefissato

