

VI2F-PICAB - CORNETTA CITOFONICA GAMMA 2 FILI

1) GENERALI

Il dispositivo VI2F-PICAB è una postazione interna audio del AVE DOMINA Videocitofonia a 2 fili **V44EASY**. Le funzioni e le caratteristiche sono:

- Risposta ad una chiamata;
- Gestione campanello ausiliario fuori porta
- Gestione n.3 varchi, due a bordo della postazione esterna ed uno optional su relè ausiliario VI2F-RELAY;

2) DICHIARAZIONE DI CONFORMITA'

Il dispositivo VI2F-PICAB è conforme alle seguenti normative:

- EN 62820-1-1:2016 Sistemi interfonici per edifici - Parte 1-1: Requisiti di sistema - Generale. Grado 2;

È, inoltre, conforme alle seguenti direttive e regolamenti:

- RoHS direttiva 2011/65/EU;
- REACh regolamento (CE) N. 1907/2006;
- EMC 2014/30/EU

3) INSTALLAZIONE, POSIZIONAMENTO E FISSAGGIO

La cornetta deve essere installata in locali chiusi, nei limiti di temperatura indicati e seguendo le istruzioni riportate nel presente documento. Il dispositivo può essere installato, su scatole tonde 2501 o quadrate 2502. L'altezza suggerita d'installazione del prodotto è 1,5 m da terra. Per installare i dispositivi fare riferimento alla figura 1 e 2.

4) COLLEGAMENTI

Di seguito è riportato il significato dei connettori di collegamento e dei dip-switches posti nella parte posteriore del dispositivo (fig. A):

Bus 2 fili BUS1 ②

Connettore femmina completo di cavetti da 10 cm fornito a corredo

- Terminale 1: BUS 1A
- Terminale 2: BUS 1B

Bus 2 fili BUS2 ③

Connettore femmina completo di cavetti da 10 cm fornito a corredo

- Terminale 1: BUS 2A
- Terminale 2: BUS 2B

Ingresso pulsante campanello fuoriporta ④

Connettore femmina completo di cavetti da 10 cm fornito a corredo

- Terminale 1: GND
- Terminale 2: ingresso campanello

Nota: Utilizzare un pulsante Normalmente Aperto libero da potenziale

5) INDIRIZZAMENTO

Sul retro dell'involucro è accessibile un banco di dip-switch da 8 posizioni (2 + 6), con il quale è possibile impostare l'indirizzo della cornetta da 1 a 128, usando la seguente tabella (codice binario).

6) ADATTAMENTO IMPEDENZA

Sul retro dell'involucro è accessibile un banco di dip-switch da 2 posizioni (fig. A): posizione 1 lasciare in OFF, posizione 2 spostato sulla posizione ON quando il dispositivo è collegato alla fine della linea Bus, senza ulteriori altri dispositivi collegati sulla seconda coppia di morsetti degli ingressi.

1	2	3	4	5	6	7	8	INDIRIZZO
0	0	0	0	0	0	0	0	RISERVATO
0	0	0	0	0	0	0	1	1
0	0	0	0	0	0	1	0	2
0	0	0	0	0	0	1	1	3
0	0	0	0	0	1	0	0	4
0	0	0	0	0	1	0	1	5
...	
0	1	1	1	1	1	0	0	124
0	1	1	1	1	1	0	1	125
0	1	1	1	1	1	1	0	126
0	1	1	1	1	1	1	1	127
1	0	0	0	0	0	0	0	128

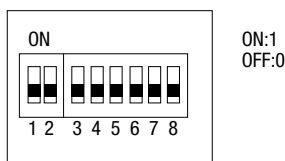
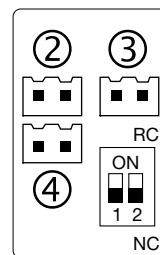

Fig. A



7) TONO E VOLUME DELLA SUONERIA

Entro 60 s dall'accensione, brevi pressioni del pulsante serratura "Ps" consentono di selezionare il tono della suoneria. Il tono di default è Tono 1, sui 5 disponibili. Con brevi pressioni la selezione passa al successivo per poi ritornare automaticamente al primo, in modo circolare. L'ultimo selezionato viene automaticamente memorizzato.

Entro 60 s dal power-on, o quando è in corso una chiamata, brevi pressioni del pulsante volume "Pv" consentono di impostare il volume della suoneria. Il volume di default è Volume 3, sui 4 disponibili. Con brevi pressioni la selezione passa al successivo per poi ritornare automaticamente al primo, in modo circolare. L'ultimo selezionato viene automaticamente memorizzato.

8) VOLUME AUDIO

Quando la conversazione è attiva (cornetta sganciata) brevi pressioni del pulsante volume "Pv" consentono di impostare il volume dell'audio in cornetta. Il volume di default è Volume 2, sui 3 disponibili. Con brevi pressioni la selezione passa al successivo per poi ritornare automaticamente al primo, in modo circolare. L'ultimo selezionato viene automaticamente memorizzato.

9) RIPRISTINO DEI PARAMETRI DI DEFAULT

Se entro 60 s dal power-on il pulsante "Pv" viene premuto per 3 s, il dispositivo si predispose per il reset alle impostazioni di fabbrica, segnalandolo con un lungo "beep". Premendo nuovamente il pulsante "Pv" il reset viene effettuato, confermando l'operazione con un altro lungo "beep".

10) FUNZIONI BASE:

Di seguito sono riportate le funzioni base del dispositivo:

a) RISPOSTA AD UNA CHIAMATA IN ARRIVO

In modalità stand-by, sollevare la cornetta per rispondere ad una chiamata in arrivo.

b) TERMINE DI UNA CHIAMATA IN CORSO

Durante i 120 s di conversazione è possibile terminare la chiamata riagganciando la cornetta.

c) APERTURA PORTA

Quando il dispositivo è in stand-by, è chiamato o è in conversazione con un posto esterno, premere brevemente il pulsante apri-porta "Ps" per aprire la porta n° 1 (uscita alta energia EL sulle postazioni esterne). Una pressione lunga (3 s) sullo stesso pulsante agisce sulla seconda uscita delle postazioni esterne (contatto NA). Se il modulo relè (VI2F-RELAY) è presente, premendo a lungo (3 s) il pulsante volume "Pv" si agirà sulla relativa uscita.

d) CHIAMATA PORTINERIA

In modalità stand-by, sollevare la cornetta e premere a lungo (3 s) il pulsante apri porta "Ps" per chiamare il portiere. Se il dispositivo emette 3 brevi "beep" la chiamata è fallita.

e) CHIAMATA IN ARRIVO DA PULSANTE CAMPANELLO

Il dispositivo suonerà alla pressione del pulsante campanello collegato al relativo ingresso (suono indipendente dalla suoneria di chiamata principale).

11) CARATTERISTICHE TECNICHE

Tensione di lavoro	30V _{dc}	Temperatura di funzionamento	Da -10°C a +55°C
Tensione massima di lavoro	32V _{dc}	Altitudine max.	2000 m s.l.m.
Assorbimento in esercizio	50 mA max @ 30 V _{dc}	N. max di dispositivi installabili	128 (max 4 per appartamento)
Assorbimento in stand-by	5 mA max @ 30 V _{dc}	Montaggio	Verticale su scatole 2501 e 2502
Dimensioni (L x H x P)	78 x 210 x 52,8 mm	Grado di protezione	IP20 (IP30D quando installato)
Classe ambientale secondo EN 62820-1-1	CLASSE III		

1) OVERVIEW

The VI2F-PICAB device is an indoor audio station of the AVE DOMINA 2-wire video-intercom station **V44EASY**. The functions and characteristics are as follows:

- Answering a call;
- Management of the auxiliary outside door bell
- Management of three gates, two on board the outdoor station and one optional on auxiliary relay VI2F-RELAY;

2) DECLARATION OF CONFORMITY

The VI2F-PICAB device complies with the following standards:

- EN 62820-1-1:2016 Building intercom systems - Part 1-1: System Requirements – General. Grade 2;

It also complies with the following directives and regulations:

- RoHS Directive 2011/65/EU;
- REACH Regulation (EC) No. 1907/2006;
- EMC 2014/30/EU

3) INSTALLATION, POSITIONING AND FIXING

The handset must be installed indoors, within the temperature limits indicated, and following the instructions in this document. The device can be installed on round boxes 2501, or square boxes 2502. The suggested installation height of the product is at 1.5 m from the ground. Refer to Figures 1 and 2 to install the devices.

4) CONNECTIONS

The meaning of the connection plugs and dip-switches located at the rear of the device (fig. A) is illustrated here below:

2-Wire bus BUS1 ②

Female connector complete with 10 cm cables provided with the supply

- Terminal 1: BUS 1A
- Terminal 2: BUS 1B

2-Wire bus BUS2 ③

Female connector complete with 10 cm cables provided with the supply

- Terminal 1: BUS 2A
- Terminal 2: BUS 2B

Input for the outside door bell button ④

Female connector complete with 10 cm cables provided with the supply

- Terminal 1: GND
- Terminal 2: door bell input

Note: Use a potential-free Normally Open button

5) ADDRESSING

On the rear of the enclosure there is an 8-position dip-switch box (2 + 6), with which you can set the address of the handset from 1 to 128, using the following table (binary code).

6) IMPEDANCE MATCHING

A 2-position dip-switch box is accessible on the rear of the enclosure (fig. A): position 1 should be set to OFF; position 2 should be set to ON when the device is connected to the end of the Bus line, without further devices connected to the second pair of input terminals.

1	2	3	4	5	6	7	8	ADDRESS
0	0	0	0	0	0	0	0	RESERVED
0	0	0	0	0	0	0	1	1
0	0	0	0	0	0	1	0	2
0	0	0	0	0	0	1	1	3
0	0	0	0	0	1	0	0	4
0	0	0	0	0	1	0	1	5
...	
0	1	1	1	1	1	0	0	124
0	1	1	1	1	1	0	1	125
0	1	1	1	1	1	1	0	126
0	1	1	1	1	1	1	1	127
1	0	0	0	0	0	0	0	128

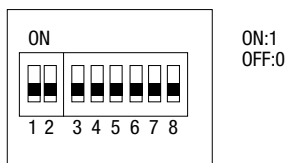
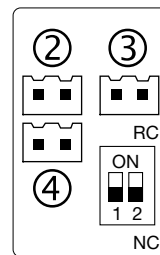

Fig. A



7) TONE AND VOLUME OF THE RINGTONE

Within 60 seconds of switching on, briefly press the “Ps” lock button to select the ringtone sound. The default sound is Sound 1, out of 5 available. Press briefly to move to the next one; the system automatically returns to the first one, following a circular pattern. The last selected one is automatically stored.

Within 60 s of power-on, or when a call is in progress, briefly press the “PV” volume button to set the volume of the ringtone. The default volume is Volume 3, out of 4 available. Press briefly to move to the next one; the system automatically returns to the first one, following a circular pattern. The last selected one is automatically stored

8) AUDIO VOLUME

When the conversation is active (handset unhooked), briefly press the volume button “Pv” to set the volume of the audio in the handset. The default volume is Volume 2, out of 3 available. Press briefly to move to the next one; the system automatically returns to the first one, following a circular pattern. The last selected one is automatically stored.

9) RESETTING THE DEFAULT PARAMETERS

If the “PV” button is pressed for 3 s within 60 s of power-on, the device prepares to reset to the factory settings: this is signalled by a long “beep”. Press the “Pv” button again to reset: the operation is confirmed by another long “beep”.

10) BASIC FUNCTIONS:

The basic functions of the device are illustrated here below:

a) ANSWERING AN INCOMING CALL

In standby mode, pick up the handset to answer an incoming call.

b) ENDING A CALL

A call can be ended at any time within the 120-s conversation by hanging up the handset.

c) OPENING THE DOOR

When the device is in stand-by mode, is receiving a call, or during a conversation with an outdoor station, briefly press the door-opening button “Ps” to open door No. 1 (EL high energy output on the outdoor stations). Pressing and holding (3 s) the same button effects the second output of the outdoor stations (NO contact). If the relay module (VI2F-RELAY) is present, press and hold (3 s) the “PV” volume button to effect the corresponding output.

d) CONCIERGE CALL

In stand-by mode, lift the handset, then press and hold (3 s) the door opening button “Ps” to call the concierge. If the device emits 3 short “beeps”, the call was unsuccessful.

e) INCOMING CALL FROM DOOR BELL BUTTON

The device will emit a sound when the door bell button connected to its input is pressed (sound independent of the main ringtone).

11) TECHNICAL CHARACTERISTICS

Operating voltage	30V _{dc}	Operating temperature	From -10 °C to +55 °C
Maximum operating voltage	32V _{dc}	Maximum altitude	2000 m a.s.l.
Absorption during operation	50 mA max @ 30 V _{dc}	Maximum number of devices that can be installed	128 (max 4 per apartment)
Absorption during stand-by	5 mA max @ 30 V _{dc}	Installation	Vertical, on boxes 2501 e 2502
Dimensions (L x H x D)	78 x 210 x 52.8 mm	Protection rating	IP20 (IP30D when installed)
Environmental class as per EN 62820-1-1	CLASS III		

1) GÉNÉRALITÉS

Le dispositif VI2F-PICAB est un poste interne audio de AVE DOMINA *Visiophone à 2 fils V44EASY*. Les fonctions et les caractéristiques sont les suivantes :

- Réponse à un appel ;
- Gestion sonnette auxiliaire derrière la porte
- Gestion 3 entrées, deux à bord de la platine de rue et une en option sur le relais auxiliaire VI2F-RELAY ;

2) DÉCLARATION DE CONFORMITÉ

Le dispositif VI2F-PICAB est conforme à la norme ci-dessous :

- EN 62820-1-1:2016 Systèmes d'interphone de bâtiment - Partie 1-1 : Exigences du système - Généralités. Degré 2 ;

Il est également conforme aux directives et règlements ci-dessous :

- Directive RoHS 2011/65/UE ;
- Règlement REACH (CE) N. 1907/2006 ;
- CEM 2014/30/UE

3) INSTALLATION, PLACEMENT ET FIXATION

Le combiné doit être installé dans des pièces fermées, dans les limites de température indiquées et suivant les instructions contenues dans ce document. Le dispositif peut être installé sur des boîtiers ronds 2501 ou carrés 2502. La hauteur d'installation suggérée du produit est à 1,5 m du sol. Pour installer les dispositifs, se référer aux figures 1 et 2.

4) BRANCHEMENTS

Ci-dessous, la signification des connecteurs de branchement et des interrupteurs DIP situés à l'arrière du dispositif (fig. A) :

Bus 2 fils BUS1 ②

Connecteur femelle avec câbles de 10 cm fourni

- Terminal 1 : BUS 1A
- Terminal 2 : BUS 1B

Bus 2 fils BUS2 ③

Connecteur femelle avec câbles de 10 cm fourni

- Terminal 1 : BUS 2A
- Terminal 2 : BUS 2B

Entrée bouton sonnette derrière la porte ④

Connecteur femelle avec câbles de 10 cm fourni

- Terminal 1 : GND
- Terminal 2 : entrée sonnette

Remarque : Utiliser un bouton normalement ouvert libre de potentiel

5) ADRESSAGE

Une rangée d'interrupteurs DIP à 8 positions (2 + 6) est située à l'arrière du boîtier, permettant de configurer l'adresse du combiné de 1 à 128, à l'aide du tableau ci-dessous (code binaire).

6) ADAPTATION IMPÉDANCE

Une rangée d'interrupteurs DIP à 2 positions est située à l'arrière du boîtier (fig. A) : position 1 laisser sur OFF, position 2 déplacé en position ON lorsque le dispositif est branché au bout de la ligne Bus, sans autres dispositifs branchés sur le second couple de bornes des entrées.

1	2	3	4	5	6	7	8	ADRESSE
0	0	0	0	0	0	0	0	RÉSERVÉ
0	0	0	0	0	0	0	1	1
0	0	0	0	0	0	1	0	2
0	0	0	0	0	0	1	1	3
0	0	0	0	0	1	0	0	4
0	0	0	0	0	1	0	1	5
...
0	1	1	1	1	1	0	0	124
0	1	1	1	1	1	0	1	125
0	1	1	1	1	1	1	0	126
0	1	1	1	1	1	1	1	127
1	0	0	0	0	0	0	0	128

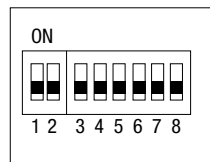

ON:1
OFF:0

Fig. A

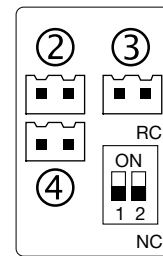

7) SON ET VOLUME DE LA SONNERIE

Dans les 60 s suivant l'allumage, de brèves pressions sur le bouton serrure « Ps » permettent de sélectionner le son de la sonnerie. Le son par défaut est Ton 1 sur les 5 disponibles. De brèves pressions permettent à la sélection de passer au suivant pour ensuite revenir automatiquement au premier, de manière circulaire. Le dernier sélectionné est automatiquement enregistré.

Dans les 60 s suivant l'ascension ou lorsqu'un appel est en cours, de brèves pressions sur le bouton du volume « Pv » permettent de configurer le volume de la sonnerie. Le volume par défaut est Volume 3 sur les 4 disponibles. De brèves pressions permettent à la sélection de passer au suivant pour ensuite revenir automatiquement au premier, de manière circulaire. Le dernier sélectionné est automatiquement enregistré.

8) VOLUME AUDIO

Lorsque la conversation est active (combiné décroché), de brèves pressions sur le bouton du volume « Pv » permettent de configurer le volume de l'audio dans le combiné. Le volume par défaut est Volume 2 sur les 3 disponibles. De brèves pressions permettent à la sélection de passer au suivant pour ensuite revenir automatiquement au premier, de manière circulaire. Le dernier sélectionné est automatiquement enregistré.

9) RESTAURATION DES PARAMÈTRES PAR DÉFAUT

Si, dans les 60 s suivant l'ascension, le bouton « Pv » est enfoncé pendant 3 s, le dispositif se prépare à la réinitialisation des paramètres de fabrique, et le signale par un « bip » prolongé. En appuyant à nouveau sur le bouton « Pv », la réinitialisation est effectuée, confirmant l'opération par un autre « bip » prolongé.

10) FONCTIONS DE BASE :

Ci-dessous, les fonctions de base du dispositif :

a) RÉPONSE À UN APPEL ENTRANT

En mode veille, décrocher le combiné pour répondre à un appel entrant.

b) FIN D'UN APPEL EN COURS

Pendant les 120 s de conversation, il est possible de mettre un terme à l'appel en raccrochant le combiné.

c) OUVERTURE PORTE

Lorsque le dispositif est en veille, reçoit un appel ou est en cours de conversation avec une platine de rue, appuyer brièvement sur le bouton d'ouverture de la porte « Ps » pour ouvrir la porte n° 1 (sortie haute énergie EL sur les platines de rue). Une pression prolongée (3 s) sur le même bouton agit sur la seconde sortie des platines de rue (contact NO). Si le module relais (VI2F-RELAY) est présent, la pression prolongée (3 s) sur le bouton du volume « Pv » agira sur la sortie correspondante.

d) APPEL CONCIERGERIE

En mode veille, décrocher le combiné et appuyer de manière prolongée (3 s) sur le bouton d'ouverture de la porte « Ps » pour appeler le concierge. Si le dispositif émet 3 « bips » courts, l'appel a échoué.

e) APPEL ENTRANT À PARTIR DU BOUTON SONNETTE

Le dispositif sonnera à la pression sur le bouton sonnette relié à l'entrée correspondante (son indépendant de la sonnerie de l'appel principal).

11) CARACTÉRISTIQUES TECHNIQUES

Tension de travail	30 V _{cc}	Température de fonctionnement	De -10 °C à +55 °C
Tension maximale de travail	32 V _{cc}	Altitude max.	2000m au-dessus du niveau de la mer
Absorption de fonctionnement	50 mA max @ 30 V _{cc}	Nombre max de dispositifs pouvant être installés	128 (max 4 par appartement)
Absorption en veille	5 mA max @ 30 V _{cc}	Montage	Vertical sur boîtier 2501 et 2502
Dimensions (L x h x P)	78 x 210 x 52,8 mm	Degré de protection	IP20 (IP30D à l'installation)
Classe environnementale selon EN 62820-1-1	CLASSE III		

POUR TÉLÉCHARGER LE MANUEL COMPLET DU SYSTÈME 2 FILS, SCANNER LE CODE QR FIGURANT À LA PAGE DES ILLUSTRATIONS

VI2F-PICAB - AURICULAR PORTERO - GAMA 2 HILOS

1) GENERALES

El dispositivo VI2F-PICAB es una estación interior audio del AVE DOMINA *Videoportero de 2 hilos V44EASY*. Las funciones y las características son:

- Respuesta a una llamada;
- Gestión timbre auxiliar fuera puerta
- Gestión n.3 pasos, dos en la estación exterior y uno opcional en relé auxiliar VI2F-RELAY;

2) DECLARACIÓN DE CONFORMIDAD

El dispositivo VI2F-PICAB está conforme con las siguientes normativas:

- EN 62820-1-1:2016 Sistemas de intercomunicación de edificios - Parte 1-1: Requisitos de sistema – General. Grado 2;

Está, también, conforme con las siguientes directivas y reglamentos:

- Directiva RoHS 2011/65/EU;
- Reglamento REACH (CE) N. 1907/2006;
- EMC 2014/30/EU

3) INSTALACIÓN, COLOCACIÓN Y FIJACIÓN

El auricular debe instalarse en locales cerrados, dentro de los límites de temperatura indicados y siguiendo las instrucciones señaladas en este documento. El dispositivo puede instalarse, en cajas redondas 2501 o cuadradas 2502. La altura de instalación sugerida del producto es 1,5 m desde el suelo. Para instalar los dispositivos consulte las figuras 1 y 2.

4) CONEXIONES

A continuación se señala el significado de los conectores y de los interruptores dip colocados en la parte posterior del dispositivo (fig. A):

Bus 2 hilos BUS1 ②

Conector hembra dotado de cablecitos de 10 cm suministrado

- Terminal 1: BUS 1A
- Terminal 2: BUS 1B

Bus 2 hilos BUS2 ③

Conector hembra dotado de cablecitos de 10 cm suministrado

- Terminal 1: BUS 2A
- Terminal 2: BUS 2B

Entrada botón timbre fuera puerta ④

Conector hembra dotado de cablecitos de 10 cm suministrado

- Terminal 1: GND
- Terminal 2: entrada timbre

Nota: Utilice botón Normalmente Abierto libre de potencial

5) DIRECCIÓN

En la parte posterior de la confección se puede acceder a un banco de interruptores dip de 8 posiciones (2 + 6), con el cual es posible configurar la dirección del auricular de 1 a 128, utilizando la siguiente tabla (código binario).

6) ADAPTACIÓN IMPEDANCIA

En la parte posterior de la confección se puede acceder a un banco de interruptores dip de 2 posiciones (fig. A): la posición 1 se deja en OFF, la posición 2 se mueve a la posición ON cuando el dispositivo está conectado al final de la línea de Bus, sin otros dispositivos conectados en el segundo par de bornes de las entradas.

1	2	3	4	5	6	7	8	DIRECCIÓN
0	0	0	0	0	0	0	0	RESERVADO
0	0	0	0	0	0	0	1	1
0	0	0	0	0	0	1	0	2
0	0	0	0	0	0	1	1	3
0	0	0	0	0	1	0	0	4
0	0	0	0	0	1	0	1	5
...	
0	1	1	1	1	1	0	0	124
0	1	1	1	1	1	0	1	125
0	1	1	1	1	1	1	0	126
0	1	1	1	1	1	1	1	127
1	0	0	0	0	0	0	0	128

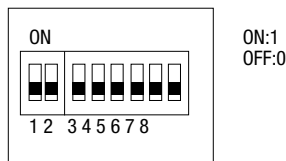
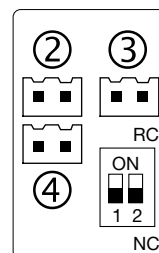

Fig. A



7) TONO Y VOLUMEN DEL TIMBRE DE LLAMADA

En 60 s desde el encendido, breves presiones del botón cerradura "Ps" permiten seleccionar el tono del timbre de llamada. El tono por defecto es Tono 1, en los 5 disponibles. Con breves presiones la selección pasa al sucesivo para luego regresas automáticamente al primero, de modo circular. El último seleccionado se memoriza automáticamente.

En 60 s desde el power-on, o cuando está en curso una llamada, breves presiones del botón volumen "Pv" permiten configurar el volumen del timbre de llamada. El volumen por defecto es Volumen 3, en los 4 disponibles. Con breves presiones la selección pasa al sucesivo para luego regresas automáticamente al primero, de modo circular. El último seleccionado se memoriza automáticamente.

8) VOLUMEN AUDIO

Cuando la conversación está activa (auricular deseganchado) breves presiones al botón volumen "Pv" permiten configurar el volumen del audio en altavoz. El volumen por defecto es Volumen 2, en los 3 disponibles. Con breves presiones la selección pasa al sucesivo para luego regresas automáticamente al primero, de modo circular. El último seleccionado se memoriza automáticamente.

9) RESTABLECIMIENTO DE LOS PARÁMETROS POR DEFECTO

Si en 60 s desde el power-on el botón "Pv" se presiona por 3 s, el dispositivo se predispone para el restablecimiento en las configuraciones de fábrica, indicándolo con un largo "beep". Presionando nuevamente el botón "Pv" el restablecimiento se efectúa, confirmando la operación con un otro largo "beep".

10) FUNCIONES BASE:

A continuación se señalan las funciones base del dispositivo:

a) RESPUESTA A UNA LLAMADA ENTRANTE

En modalidad espere, levante el auricular para responder a una llamada entrante.

b) FIN DE UNA LLAMADA EN CURSO

Durante los 120 s de conversación es posible terminar la llamada colgando el auricular.

c) APERTURA PUERTA

Cuando el dispositivo está en espera, es llamado o está en conversación con un puesto exterior, presione por un corto tiempo el botón abre-puerta "Ps" para abrir la puerta n° 1 (salida alta energía EL en las estaciones exteriores). Una presión larga (3s) en el mismo botón actúa en la segunda salida de las estaciones exteriores (contacto NA). Si el módulo relé (VI2F-RELAY) está presente, presionando por un largo tiempo (3 s) el botón volumen "Pv" se actuará en la salida relativa.

d) LLAMADA PORTINERÍA

En modalidad espera, levante el auricular y presione por un largo tiempo (3 s) el botón abre puerta "Ps" para llamar a la portinería. Si el dispositivo emite 3 cortos "beep" la llamada no ha sido exitosa.

e) LLAMADA ENTRANTE DESDE BOTÓN TIMBRE

El dispositivo sonará al presionar el botón timbre conectado a la relativa entrada (sonido independiente del timbre de llamada principal).

11) CARACTERÍSTICAS TÉCNICAS

Tensión de trabajo	30V _{dc}	Temperatura de funcionamiento	De -10°C a +55°C
Tensión máxima de trabajo	32V _{dc}	Altitud máx.	2000m s.n.m.
Absorción en ejercicio	50 mA máx @ 30 V _{dc}	N. máx de dispositivos instalables	128 (máx 4 por apartamento)
Absorción en stand-by	5 mA máx @ 30 V _{dc}	Montaje	Vertical en cajas 2501 y 2502
Dimensiones (L x H x P)	78 x 210 x 52,8 mm	Grado de protección	IP20 (IP30D cuando instalado)
Clase ambiental según EN 62820-1-1	CLASE III		

1) ALLGEMEINES

Beim Gerät VI2F-PICAB handelt es sich um eine Audio-Innenstation des AVE DOMINA 2-Draht-Video-Türsprechsystems **V44EASY**. Die Funktionen und Merkmale im Überblick:

- Beantworten eines Anrufs.
- Verwaltung der Zusatz-Türklingel
- Verwaltung von 3 Toren, zwei an der Außenstation und ein optionales am Zusatzrelais VI2F-RELAY.

2) KONFORMITÄTSERKLÄRUNG

Das Gerät VI2F-PICAB erfüllt die Anforderungen folgender Normen:

- EN 62820-1-1:2016 Gebäude-Sprechanlagen – Teil 1-1: Generelle Systemanforderungen. Grad 2.

Es erfüllt außerdem die Anforderungen folgender Richtlinien und Verordnungen:

- RoHS-Richtlinie 2011/65/EU.
- REACH-Verordnung (EG) Nr. 1907/2006.
- EMV 2014/30/EU

3) INSTALLATION, POSITIONIERUNG UND BEFESTIGUNG

Der Hörer muss in geschlossenen Räumen, innerhalb der angegebenen Temperaturgrenzen und unter Beachtung der in diesem Dokument enthaltenen Anweisungen installiert werden. Das Gerät kann mit runden Gehäusen 2501 oder quadratischen Gehäusen 2502 installiert werden. Die empfohlene Installationshöhe des Produkts beträgt 1,5 m über dem Boden. Zur Installation der Geräte siehe Abbildung 1 und 2.

4) ANSCHLÜSSE

Die Bedeutung der Anschlüsse und Dip-Schalter auf der Rückseite des Geräts ist unten dargestellt (Abb. A):

Bus 2-Draht BUS1

Anschluss weiblich komplett mit 10 cm langen Kabeln im Lieferumfang enthalten

- Klemme 1: BUS 1A
- Klemme 2: BUS 1B

Bus 2-Draht BUS2

Anschluss weiblich komplett mit 10 cm langen Kabeln im Lieferumfang enthalten

- Klemme 1: BUS 2A
- Klemme 2: BUS 2B

Eingang Türklingel-Taste

Anschluss weiblich komplett mit 10 cm langen Kabeln im Lieferumfang enthalten

- Klemme 1: GND
- Klemme 2: Eingang Klingel

Hinweis: Verwenden Sie eine potentialfreie Arbeitskontakt-Taste

5) ADRESSIERUNG

Auf der Rückseite des Gehäuses ist ein Dip-Schalter mit 8 Positionen (2 + 6) zugänglich, mit dem die Adresse des Hörers von 1 bis 128 anhand der folgenden Tabelle (Binärcode) eingestellt werden kann.

6) IMPEDANZANPASSUNG

Auf der Rückseite des Gehäuses ist ein Dip-Schalter mit 2 Positionen (Abb. A) zugänglich: Position 1 bleibt auf OFF, Position 2 wird in die ON-Position gebracht, wenn das Gerät am Ende der Busleitung angeschlossen ist und keine anderen Geräte am zweiten Eingangsklemmenpaar angeschlossen sind.

1	2	3	4	5	6	7	8	ADRESSE
0	0	0	0	0	0	0	0	RESERVIERT
0	0	0	0	0	0	0	1	1
0	0	0	0	0	0	1	0	2
0	0	0	0	0	0	1	1	3
0	0	0	0	0	1	0	0	4
0	0	0	0	0	1	0	1	5
...
0	1	1	1	1	1	0	0	124
0	1	1	1	1	1	0	1	125
0	1	1	1	1	1	1	0	126
0	1	1	1	1	1	1	1	127
1	0	0	0	0	0	0	0	128

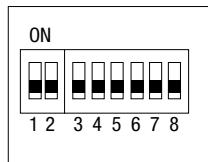

ON:1
OFF:0

Abb. A

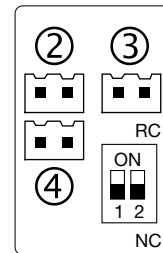
**7) KLINGELTON UND LAUTSTÄRKE**

Innerhalb von 60 s nach dem Einschalten kann durch kurzes Drücken der Sperrtaste „Ps“ der Klingelton gewählt werden. Der Standard-Klingelton ist Ton 1, einer der 5 verfügbaren Töne. Durch kurzes Drücken wechselt die Auswahl zur nächsten und kehrt dann automatisch zur ersten zurück. Die zuletzt gewählte Option wird automatisch gespeichert.

Innerhalb von 60 Sekunden nach dem Einschalten oder während eines Anrufs kann durch kurzes Drücken der Lautstärketaste „Pv“ die Klingeltonlautstärke eingestellt werden. Die Standard-Lautstärke ist Lautstärke 3, eine der 4 verfügbaren. Durch kurzes Drücken wechselt die Auswahl zur nächsten und kehrt dann automatisch zur ersten zurück. Die zuletzt gewählte Option wird automatisch gespeichert.

8) AUDIO-LAUTSTÄRKE

Wenn das Gespräch aktiv ist (Hörer abgenommen), können Sie durch kurzes Drücken der Lautstärketaste „Pv“ die Audio-Lautstärke am Hörer einstellen. Die Standard-Lautstärke ist Lautstärke 2, eine der 3 verfügbaren. Durch kurzes Drücken der Lautstärketaste „Pv“ wird die Auswahl zur nächsten und kehrt dann automatisch zur ersten zurück. Die zuletzt gewählte Option wird automatisch gespeichert.

9) WIEDERHERSTELLEN DER STANDARDPARAMETER

Wird innerhalb von 60 s nach dem Einschalten die Taste „Pv“ 3 s lang gedrückt, bereitet sich das Gerät auf das Zurücksetzen auf die Werkseinstellungen vor und signalisiert dies mit einem langen Piepton. Durch erneutes Drücken der Taste „Pv“ wird der Reset durchgeführt und der Vorgang mit einem weiteren langen Piepton bestätigt.

10) BASISFUNKTIONEN:

Die Basisfunktionen des Geräts im Überblick:

a) BEANTWORTEN EINES ANRUFES

Heben Sie im Standby-Modus den Hörer ab, um einen eingehenden Anruf zu beantworten.

b) BEENDEN EINES ANRUFES

Während der 120 s Gesprächszeit können Sie den Anruf durch Auflegen des Hörers beenden.

c) TÜRÖFFNUNG

Wenn sich das Gerät im Standby-Modus befindet, angerufen wird oder mit einer Außenstation im Gespräch ist, drücken Sie kurz die Türöffnungstaste „Ps“, um die Tür Nr. 1 zu öffnen (Ausgang hohe Energie EL an den Außenstationen). Ein langes Drücken (3 s) derselben Taste wirkt auf den zweiten Ausgang der Außenstationen (NA-Kontakt). Wenn das Relaismodul (VI2F-RELAY) vorhanden ist, wirkt ein langes Drücken (3 s) der Lautstärketaste „Pv“ auf den entsprechenden Ausgang.

d) ANRUFEN DER PORTIERSTELLE

Heben Sie im Standby-Modus den Hörer ab und halten Sie die Türöffnungstaste „Ps“ 3 s lang gedrückt, um die Portierstelle anzurufen. Wenn das Gerät 3 kurze Pieptöne abgibt, ist der Anruf fehlgeschlagen.

e) EINGEHENDER ANRUF VON DER KLINGELTASTE

Das Gerät klingelt, wenn die mit dem entsprechenden Eingang verbundene Klingeltaste gedrückt wird (Ton unabhängig vom Haupt-Anrufklingelton).

11) TECHNISCHE MERKMALE

Betriebsspannung	30V _{DC}	Betriebstemperatur	Von -10 °C bis +55 °C
Maximale Betriebsspannung	32V _{DC}	Max. Höhe	2000m s.l.m.
Betriebsstromaufnahme	50 mA max @ 30 V _{DC}	Max. Anzahl der installierbaren Geräte	128 (max. 4 pro Wohnung)
Stromaufnahme im Standby-Betrieb	5 mA max @ 30 V _{DC}	Montage	Vertikal mit Gehäusen 2501 und 2502
Abmessungen (B x H x T)	78 x 210 x 52,8 mm	Schutzart	IP20 (IP30D wenn installiert)
Umweltklasse nach EN 62820-1-1	KLASSE III		

ZUM HERUNTERLADEN DES VOLLSTÄNDIGEN HANDBUCHS DES 2-DRAHT-SYSTEMS SCANNEN SIE DEN QR-CODE AUF DER ZEICHNUNGSSEITE

الجهاز VI2F-PICAB عبارة عن محطة داخلية صوتية من نظام AVE DOMINA جهاز إنتركم فيديو بسلكين V44EASY. تتمثل الوظائف والمواصفات فيما يلي:

- الرد على مكالمات؛
- إدارة جرس إضافي خارج الباب
- إدارة عدد 3 بوابات، اثنتين على متن المحطة الخارجية وواحدة اختيارية على مرحل إضافي VI2F-RELAY؛

(2) إقرار المطابقة

- الجهاز VI2F-PICAB مطابق للمعايير التالية:
- EN 62820-1-1:2016 أنظمة الاتصال الداخلي للمباني - الجزء 1-1: اشتراطات النظام - عام. الدرجة 2؛ كما أنه مطابق للتوجيهات واللوائح التالية:
- توجيه تقييد استخدام المواد الخطرة EU/2011/65؛
- لائحة تسجيل وتقييم وترخيص وتقييد المواد الكيميائية (الاتحاد الأوروبي) رقم 1907/2006؛
- توجيه التوافق الكهرومغناطيسي EU/2014/30؛

(3) التركيب والوضع والتثبيت

يجب تركيب سماعة الهاتف في مكان داخلي، في حدود الحرارة المشار إليها وعن طريق اتباع التعليمات الواردة في هذه الوثيقة. يمكن تركيب الجهاز على علب مستديرة 2501 أو مربعة 2502. يبلغ الارتفاع المقترح لتركيب المنتج 1.5 متراً من الأرض. من أجل تركيب الأجهزة يُرجى الرجوع إلى الشكل 1 و 2.

(4) التوصيلات

نعرض فيما يلي معنى موصلات التوصيل والمفاتيح dip الموجودة في الجزء الخلفي من الجهاز (الشكل A):

الناقل بسلكين الناقل 1 ②	الناقل بسلكين الناقل 2 ③	مدخل زر الجرس خارج الباب ④
موصل أنثى كامل بالكابلات مقاس 10 سم مرفق بالتوريد	موصل أنثى كامل بالكابلات مقاس 10 سم مرفق بالتوريد	موصل أنثى كامل بالكابلات مقاس 10 سم مرفق بالتوريد
• الطرف 1: ناقل 1A	• الطرف 1: ناقل 2A	• الطرف 1: GND
• الطرف 2: ناقل 1B	• الطرف 2: ناقل 2B	• الطرف 2: مدخل الجرس
		ملحوظة: استخدم زر مفتوح عادةً خالي من الجهد

(5) العنونة

من خلف غلاف الجهاز يمكن الوصول إلى لوحة مفاتيح dip المكونة من 8 مواضع (2 + 6) والتي يمكن بواسطتها ضبط عنوان سماعة الهاتف من 1 إلى 128، باستخدام الجدول التالي (الرمز الثاني).

(6) تكيف الممانعة

من خلف غلاف الجهاز يمكن الوصول إلى لوحة مفاتيح dip المكونة من 2 من المواضع (الشكل A): اترك الموضع 1 في وضع الإيقاف، يتم نقل الموضع 2 إلى وضع التشغيل عند توصيل الجهاز في نهاية خط الناقل، دون الحاجة إلى أجهزة إضافية متصلة على الزوج الثاني من كتل التوصيل بالمداخل.

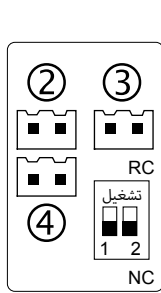

شكل A

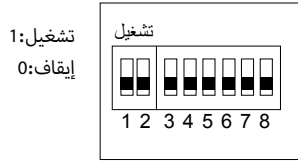

العنوان	8	7	6	5	4	3	2	1
محموظ	0	0	0	0	0	0	0	0
1	1	0	0	0	0	0	0	0
2	0	1	0	0	0	0	0	0
3	1	1	0	0	0	0	0	0
4	0	0	1	0	0	0	0	0
5	1	0	1	0	0	0	0	0
...
124	0	0	1	1	1	1	1	0
125	1	0	1	1	1	1	1	0
126	0	1	1	1	1	1	1	0
127	1	1	1	1	1	1	1	0
128	0	0	0	0	0	0	0	1

(7) نغمة ومستوى صوت الرنين

خلال 60 ثانية من التشغيل، تسمح الضغوط القصيرة على زر القفل «Ps» باختيار نغمة الرنين. النغمة الافتراضية هي النغمة 1، من الـ 5 نغمات المتاحة. بواسطة إجراء ضغوط قصيرة، ينتقل الاختيار إلى النغمة التالية ثم يعود أوتوماتيكياً إلى النغمة الأولى، بطريقة دائرية. النغمة الأخيرة المختارة يتم حفظها أوتوماتيكياً.

خلال 60 ثانية من الإمداد بالطاقة، أو أثناء وجود مكالمات جارية، تسمح الضغوط القصيرة على زر مستوى الصوت «Pv» بضبط مستوى صوت الرنين. مستوى الصوت الافتراضي هو مستوى الصوت 3، من الـ 4 مستويات المتاحة. بواسطة إجراء ضغوط قصيرة، ينتقل الاختيار إلى النغمة التالية ثم يعود أوتوماتيكياً إلى النغمة الأولى، بطريقة دائرية. مستوى الصوت الأخير المختار يتم حفظه أوتوماتيكياً.

(8) مستوى الصوت

عندما تكون المحادثة نشطة (سماعة الهاتف مرفوعة)، تسمح الضغوط القصيرة على زر مستوى الصوت «Pv» بضبط مستوى الصوت في سماعة الهاتف. مستوى الصوت الافتراضي هو مستوى الصوت 2، من الـ 3 مستويات المتاحة. بواسطة إجراء ضغوط قصيرة، ينتقل الاختيار إلى النغمة التالية ثم يعود أوتوماتيكياً إلى النغمة الأولى، بطريقة دائرية. النغمة الأخيرة المختارة يتم حفظها أوتوماتيكياً.

(9) استعادة المعايير الافتراضية

إذا تم الضغط على الزر «Pv» لمدة 3 ثوانٍ خلال 60 ثانية من الإمداد بالطاقة، يستعد الجهاز لإعادة الضبط على إعدادات المصنع، مع الإشارة إلى ذلك بواسطة «صافرة» طويلة. عند الضغط مجدداً على الزر «Pv» يتم تنفيذ إعادة الضبط، ويتم تأكيد العملية بصافرة أخرى طويلة.

(10) الوظائف الأساسية:

نعرض فيما يلي الوظائف الأساسية للجهاز:

- الرد على مكالمات واردة**
في وضع الاستعداد، ارفع السماعة من أجل الرد على مكالمات واردة.
- إنهاء مكالمات جارية**
أثناء مدة المحادثة البالغة 120 ثانية من الممكن إنهاء المكالمات عن طريق إعادة وضع السماعة.
- فتح الباب**
عندما يكون الجهاز في وضع الاستعداد أو يتم الاتصال به أو يُجرى محادثة مع وحدة خارجية، اضغط لفترة قصيرة على زر فتح الباب «Ps» من أجل فتح الباب رقم 1 (مخرج الطاقة العالية EL على المحطات الخارجية). تعمل الضغطة الطويلة (3 ثوانٍ) على نفس الزر على المخرج الثاني للمحطات الخارجية (نقطة تلامس مفتوحة عادةً). إذا كانت وحدة المرحل (VI2F-RELAY) موجودة، فإنه بواسطة الضغط لفترة طويلة (3 ثوانٍ) سيعمل زر مستوى الصوت «Pv» على المخرج ذي الصلة.
- مكالمة البوابة**
في وضع الاستعداد، ارفع سماعة الهاتف واضغط لفترة طويلة (3 ثوانٍ) على زر فتح الباب «Ps» من أجل الاتصال بالبوابة. إذا أصدر الجهاز 3 «صافرات» قصيرة يعني هذا أن المكالمة فاشلة.
- المكالمة الواردة من زر الجرس**
سيرن الجهاز عند الضغط على زر الجرس المتصل بالمدخل ذي الصلة (صوت مستقل عن رنين المكالمة الرئيسية).

(11) المواصفات الفنية

جهد العمل	30 فولتتيار مستمر	حرارة التشغيل	من 10° مئوية إلى +55° مئوية
جهد العمل الأقصى	32 فولتتيار مستمر	أقصى ارتفاع	2000 متراً فوق سطح البحر.
الاستهلاك أثناء التشغيل	50 مللي أمبير بحد أقصى @ 30 فولتتيار مستمر	أقصى عدد من الأجهزة القابلة للتركيب	128 (بحد أقصى 4 لكل شقة)
الاستهلاك في وضع الاستعداد	5 مللي أمبير بحد أقصى @ 30 فولتتيار مستمر	التركيب	رأسى على علب 2501 و 2502
الابعاد (الطول × الارتفاع × العمق)	78 × 210 × 52,8 مم	درجة الحماية	IP20 (IP30D بعد التركيب)
الفئة البيئية وفقاً للمعيار EN 62820-1-1	الفئة الثالثة		

1

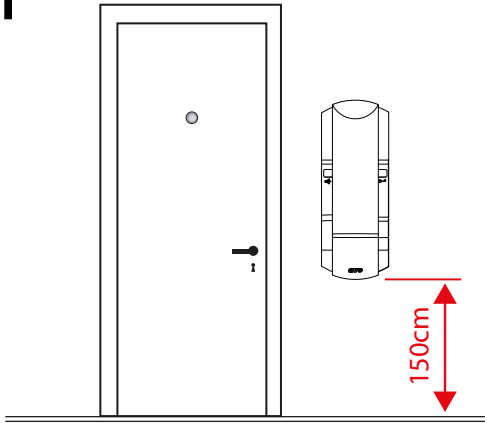

MANUALE COMPLETO SISTEMA 2 FILI
 COMPLETE MANUAL FOR 2-WIRE SYSTEM
 MANUEL COMPLET SYSTÈME 2 FILS
 MANUAL DOTADO DE SISTEMA DE 2 HILOS
 VOLLSTÄNDIGES HANDBUCH
 2-DRAHT-SYSTEM
 الدليل الكامل للنظام المزود بسلكين



2

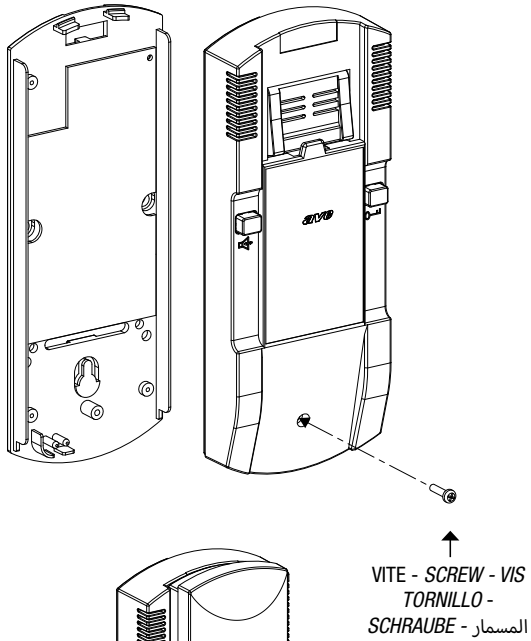
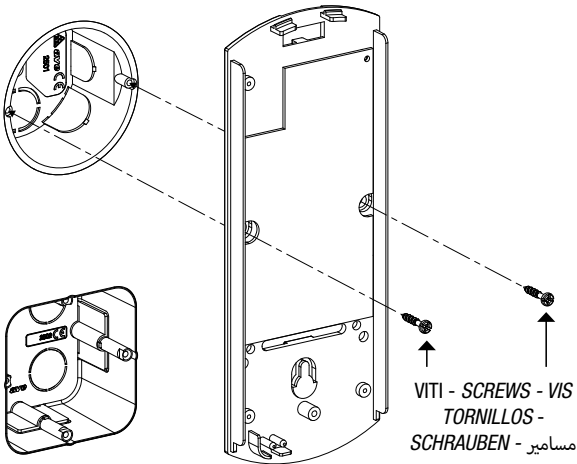

3

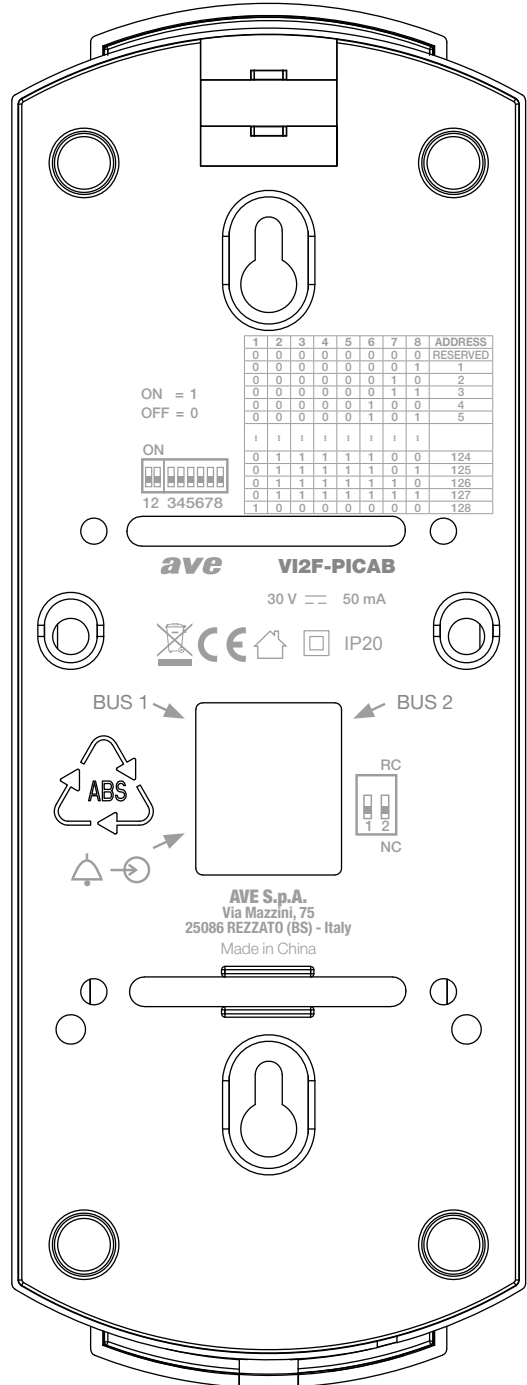

PRIMA DI INSTALLARE SISTEMI E AUTOMATISMI È VIVAMENTE CONSIGLIABILE FREQUENTARE UN CORSO DI FORMAZIONE, OLTRE LA LETTURA ATTENTA DELLE ISTRUZIONI NOTE

Per la durata e le condizioni di garanzia dei singoli prodotti vedasi www.ave.it e il catalogo commerciale vigente. I prodotti devono essere commercializzati in confezione originale, in caso contrario al rivenditore e/o installatore è fatto obbligo di applicare e di trasmettere all'utilizzatore le istruzioni che accompagnano il prodotto e/o pubblicate su www.ave.it e sul catalogo commerciale vigente. I prodotti AVE sono prodotti da installazione. Vanno installati da personale qualificato secondo le normative vigenti e gli usi, rispettando le istruzioni di conservazione, d'uso e di installazione di AVE S.p.A. Si richiede inoltre il rispetto delle condizioni generali di vendita, note, avvertenze generali, avvertenze garanzie, reclami e avvertenze tecniche per l'installatore riportate su www.ave.it e sul catalogo commerciale vigente.

AVVERTENZE: I prodotti devono essere maneggiati con cura e immagazzinati in confezione originale in luogo asciutto, al riparo dagli agenti atmosferici e ad una temperatura idonea allo stoccaggio come dà indicazioni riportate sul manuale di prodotto. Qualora i prodotti non siano in confezione originale, è fatto obbligo al rivenditore e/o all'installatore di applicare e di trasmettere all'utilizzatore le istruzioni d'uso che accompagnano il prodotto. Si consiglia di non tenere a magazzino prodotti per un periodo superiore a 5 anni. Dopo aver aperto l'imballaggio, assicurarsi dell'integrità del prodotto. L'installazione deve essere effettuata da personale qualificato, secondo le prescrizioni della norma vigente per gli impianti elettrici.

BEFORE INSTALLING ANY AUTOMATION SYSTEMS, IT IS RECOMMENDED TO ATTEND A TRAINING COURSE AND READ THE INSTRUCTIONS CAREFULLY.

NOTES
For duration and warranty conditions regarding the single products, please visit www.ave.it and see the current commercial catalogue. Products shall be sold in the original packaging otherwise the dealer and/or installer has the obligation to apply and submit the instructions provided alongside the product and/or published in www.ave.it and on the current commercial catalogue to the user. Ave products are installation products. They should be installed by skilled personnel in compliance with the laws in force and uses, in accordance with the AVE S.p.A. storage, use and maintenance instructions. Installers are also required to meet the general sales conditions, notes, general warnings, warranty conditions, claims and technical instructions indicated in www.ave.it and in the current commercial catalogue.

WARNINGS: The products must be handled with care and stored in their original packaging in a dry place, protected from the weather and at a suitable storage temperature as specified in the product manual. If the products are not in their original packaging, the retailer and/or installer is required to apply the instructions for usage accompanying the product and pass them on to the user. Keeping products in stock for more than 5 years is not recommended. After opening the package, check that the product is intact. Installation must be performed by qualified personnel in compliance with current regulations regarding electrical installations.

AVANT D'INSTALLER SYSTÈMES ET APPAREILLAGES D'AUTOMATISATION, IL EST FORTEMENT RECOMMANDÉ D'ASSISTER À UN COURS DE FORMATION ET DE LIRE ATTENTIVEMENT LES INSTRUCTIONS.

NOTES
Pour la durée et les conditions de garantie de chacun des produits, veuillez consulter le site www.ave.it et le catalogue commercial en vigueur. Les produits doivent être commercialisés dans l'emballage d'origine. Dans le cas contraire, le revendeur et/ou l'installateur sont obligés d'appliquer et de transmettre à l'utilisateur les instructions qui accompagnent le produit et/ou qui sont publiées sur www.ave.it et sur le catalogue commercial en vigueur. Les produits AVE sont des produits d'installation. Ils doivent être installés par des personnes qualifiées conformément aux normes en vigueur et aux usages, en respectant les instructions de conservation, d'utilisation et d'installation d'AVE S.p.A. De plus, il faut que soient respectées les conditions générales de vente, les notes, les consignes générales, les consignes sur la garantie, les réclamations et les consignes techniques pour l'installateur indiquées sur le site www.ave.it et sur le catalogue commercial en vigueur.

MISES EN GARDE: Les produits doivent être manipulés avec soin et stockés dans leur emballage d'origine dans un lieu sec, à l'abri des agents atmosphériques et à une température adaptée au stockage, conformément aux indications fournies dans le manuel du produit. Si les produits sont dépourvus de leur emballage d'origine, il appartient au revendeur et/ou à l'installateur d'appliquer et de transmettre à l'utilisateur les instructions qui accompagnent le produit. Il est déconseillé de stocker les produits pendant plus de 5 ans. Après l'ouverture de l'emballage, il convient de vérifier l'intégrité du produit. L'installation doit être effectuée par du personnel qualifié, conformément aux dispositions de la réglementation en vigueur pour les systèmes électriques.

ANTES DE INSTALAR SISTEMAS Y AUTOMATISMOS, ES MUY RECOMENDABLE ASISTIR A UN CURSO DE FORMACIÓN, ASÍ COMO LEER ATENTAMENTE LAS INSTRUCCIONES.

NOTE
Para obtener información sobre la duración y las condiciones de garantía de cada uno de los productos, consulte el sitio www.ave.it y el catálogo comercial vigente. Los productos deben ser comercializados en su embalaje original; de lo contrario, el vendedor y/o instalador deberá aplicar y transmitir al usuario las instrucciones que acompañan al producto y/o que se encuentran publicadas en el sitio www.ave.it y en el catálogo comercial vigente. Los productos AVE son artículos que requieren instalación. La misma debe ser efectuada por personal cualificado, conforme a las normativas vigentes y a los usos, respetando las instrucciones de conservación, uso e instalación establecidas por AVE S.p.A. Asimismo, es necesario respetar las condiciones generales de venta, notas, advertencias generales o de garantía, reclamos y advertencias técnicas para el instalador detalladas en el sitio www.ave.it y en el catálogo comercial vigente.

ADVERTENCIAS: Los productos deberán manejarse con atención y almacenarse en su embalaje original en un lugar seco, resguardado de los agentes atmosféricos y a una temperatura adecuada para el almacenamiento, tal como se indica en el manual del producto. En caso de que los productos no estén en su embalaje original, se exigirá al revendedor o al instalador que apliquen y transmitan al usuario las instrucciones de uso que acompañan al producto. Se recomienda no almacenar productos por más de 5 años. Tras abrir el embalaje, asegurarse de que el producto esté intacto. La instalación deberá ser realizada por personal cualificado, de acuerdo con las disposiciones de la normativa vigente para los equipos eléctricos.

ES WIRD DRINGEND EMPFOHLEN, VOR DEM INSTALLIEREN VON AUTOMATIONSSYSTEMEN EINEN ENTSPRECHENDEN LEHRGANG ZU ABSOLVIEREN SOWIE DIE ANLEITUNG AUFMERKSAM ZU LESEN.

ANMERKUNGEN
Die Garantiezeiten und -bedingungen der einzelnen Produkte sind unter www.ave.it und im geltenden Verkaufskatalog zu finden. Die Produkte müssen in Originalverpackung vermarktet werden; andernfalls ist der Händler bzw. Installateur verpflichtet, die Anleitung, die dem Produkt beiliegt bzw. unter www.ave.it und im geltenden Verkaufskatalog veröffentlicht ist, anzuwenden und an den Endkunden weiterzugeben. Die Produkte von AVE sind Installationsprodukte. Sie müssen durch Fachpersonal gemäß den geltenden Vorschriften und dem Anwendungszweck installiert werden, wobei die Lagerungs-, Bedienungs- und Installationsanweisungen von AVE S.p.A. einzuhalten sind. Zu beachten sind außerdem die allgemeinen Geschäftsbedingungen, Anmerkungen, allgemeinen Warnhinweise, Garantie- und Reklamationshinweise und technischen Hinweise für den Installateur, die unter www.ave.it und im geltenden Verkaufskatalog zu finden sind.

WARNHINWEISE: Die Produkte sind sorgfältig zu handhaben und in Originalverpackung trocken und wettergeschützt bei einer für die Lagerung geeigneten Temperatur gemäß den Anweisungen im Produkthandbuch zu lagern. Sollten sich die Produkte nicht in der Originalverpackung befinden, ist der Händler bzw. Installateur verpflichtet, die Bedienungsanleitung, die dem Produkt beiliegt, anzuwenden und an den Endkunden weiterzugeben. Es wird empfohlen, Produkte nicht länger als 5 Jahre im Lager zu halten. Nach dem Öffnen der Verpackung ist das Produkt auf Unversehrtheit zu prüfen. Die Installation muss durch Fachpersonal gemäß den geltenden Vorschriften für elektrische Anlagen erfolgen.

قبل تركيب الشبكات والنظم الآلية، يوصى بشدة بحضور دورة تدريبية، بالإضافة إلى قراءة التعليمات بعناية

ملاحظات

للتعرف على مدة وشروط الضمان الخاصة بكل منتج يُرجى الاطلاع على الموقع www.ave.it والكتالوج التجاري الحالي. يجب بيع المنتجات في عبوتها الأصلية. خلاف ذلك، يلتزم بائع التجزئة و/أو من يقوم بالتركيب باتباع تعليمات الاستخدام المرفقة بالمنتج و/أو منشورة على الموقع www.ave.it والكتالوج التجاري الحالي ونقلها إلى المستخدم.

إن منتجات AVE تخضع للتركيب. يجب تثبيتها بواسطة أفراد مؤهلين وفقاً للوائح المعمول بها والاستخدامات، مع مراعاة تعليمات التخزين والاستخدام والتركيب وفقاً لشركة AVE S.P.A. علاوة على ذلك، يُرجى الامتثال لشروط البيع العامة والملاحظات والتحذيرات العامة والضمان والشكاوى والتحذيرات الفنية الخاصة بمن يقوم بالتركيب والواردة بالموقع www.ave.it وفي الكتالوج التجاري الحالي.

تحذيرات: يجب التعامل مع المنتجات بعناية وتخزينها في عبوتها الأصلية في مكان جاف، بعيداً عن العوامل الجوية وفي درجة حرارة مناسبة للتخزين كما هو موضح في التعليمات الواردة في دليل المنتج. في حالة عدم تخزين المنتجات في عبوتها الأصلية، يجب على بائع التجزئة و/أو القائم بالتركيب اتباع تعليمات الاستخدام المصاحبة للمنتج وتعريف المستخدم بها. يوصى بعدم تخزين المنتجات في المخزن لمدة تتجاوز 5 سنوات. بعد فتح التغليف، يجب التحقق من سلامة المنتج. يجب تنفيذ عملية التركيب بواسطة موظف مؤهل، وفقاً لأحكام اللوائح المعمول بها للمنظومات الكهربائية.



www.ave.it

800 015 072

**Elettricità
Evoluta**

dal 1904



ave

International Trademark
registration n°
327040 - 942905 - 330600